

Gartenpumpen

DEINE PARTNER FÜR EINE GRÜNE OASE



Stück
69,99



1| Gartenpumpe „GP 3200 K“

Leistung	500 W
Fördermenge	Max. 3.200 L/h
Förderhöhe/ Druck	Max. 35 m/3,5 bar
Ansaughöhe	Max. 7 m
Ausstattung	Pumpengehäuse aus Kunststoff, Thermoschutzschalter, versenkbarer Handgriff, Metall-Gewindeeinsätze
Art.-Nr.	45684327
Preis	69,99 €



Edelstahlgehäuse

2| Gartenpumpe „GP 4500 Inox“

Leistung	1.000 W
Fördermenge	Max. 4.500 L/h
Förderhöhe/ Druck	Max. 45 m/4,5 bar
Ansaughöhe	Max. 8 m
Ausstattung	Pumpengehäuse aus Edelstahl, Thermoschutzschalter, versenkbarer Handgriff, Metall-Gewinde
Art.-Nr.	45684329
Preis	89,99 €



3| Gartenpumpe „GP 4600 VFI“

Leistung	1.100 W
Fördermenge	Max. 4.600 L/h
Förderhöhe/ Druck	Max. 46 m/4,6 bar
Ansaughöhe	Max. 8 m
Ausstattung	Edelstahlmantel, mechanische Dichtung
Art.-Nr.	45387566
Preis	129,- €



8| Hauswasserautomat „HWA 3500 VFI“

Leistung	800 W
Fördermenge	Max. 3.500 L/h
Förderhöhe/ Druck	Max. 40 m/4 bar
Ansaughöhe	Max. 7 m
Ausstattung	Mit integriertem Vorfilter, Druckschalter und integriertem Trockenlaufschutz, Ein- und Ausschaltautomatik
Art.-Nr.	45220767
Preis	149,- €



9| Hauswasserautomat „HWA 4600 VFI“

Leistung	1.100 W
Fördermenge	Max. 4.600 L/h
Förderhöhe/ Druck	Max. 46 m/4,6 bar
Ansaughöhe	Max. 8 m
Ausstattung	Mit integriertem Vorfilter, Druckschalter, integriertem Trockenlaufschutz und Timer-Funktion (Vorwahl einer Start- und Stoppzeit), Ein- und Ausschaltautomatik
Art.-Nr.	45220768
Preis	199,- €



10| Hauswasserwerk „HWW 3200 K“

Leistung	550 W
Fördermenge	Max. 3.200 L/h
Förderhöhe/ Druck	Max. 35 m/3,5 bar
Ansaughöhe	Max. 7 m
Ausstattung	19-L-Stahltank, automatischer Druckschalter, Metall-Gewindeeinsätze, versenkbarer Handgriff, Manometer
Art.-Nr.	45684325
Preis	99,99 €

Integrierter Vorfilter
Trockenlaufschutz

Edelstahlgehäuse und -tank



11| Hauswasserwerk „HWW 3700 Inox“

Leistung	650 W
Fördermenge	Max. 3.700 L/h
Förderhöhe/ Druck	Max. 42 m/4,2 bar
Ansaughöhe	Max. 7 m
Ausstattung	20-L-Edelstahltank, Edelstahlgehäuse, automatischer Druckschalter, Metall-Gewinde, versenkbarer Handgriff, Manometer
Art.-Nr.	45684326
Preis	149,- €



12| Hauswasserwerk „HWW 4600 TL“

Leistung	1.100 W
Fördermenge	Max. 4.600 L/h
Förderhöhe/ Druck	Max. 46 m/4,6 bar
Ansaughöhe	Max. 8 m
Ausstattung	24-L-Stahltank, Kunststoffgehäuse, integrierter Vorfilter, Trockenlaufschutz
Art.-Nr.	45395098
Preis	219,- €



13| Hauswasserwerk „HWW 4800 TL“

Leistung	1.400 W
Fördermenge	Max. 4.800 L/h
Förderhöhe/ Druck	Max. 48 m/4,8 bar
Ansaughöhe	Max. 8 m
Ausstattung	24-L-Edelstahltank, integrierter Vorfilter, Trockenlaufschutz
Art.-Nr.	45395099
Preis	259,- €

Passendes Zubehör

4| Vorfilter für Gartenpumpen

Mit auswaschbarer Filterkartusche und beidseitigem Gewindeanschluss.
Art.-Nr. 192519, 29,99 €



5| Vorfilter für Hauswasserwerke

Mit auswaschbarer Filterkartusche und beidseitigem Gewindeanschluss.
Art.-Nr. 192521, 39,99 €

6| Saugschlauchgarnitur

Außengewinde 25 mm (1"), ca. Ø 22 mm, Kunststoffarmaturen, inkl. Rückschlagventil.
Ca. 4 m. Art.-Nr. 830446, 15,99 €
Ca. 7 m. Art.-Nr. 45684361, 22,99 €



7| Ansauggarnitur

Messingarmaturen, Messingfußventil mit Edelstahlsaugkorb.
Ca. 4 m. Art.-Nr. 192517, 39,99 €
Ca. 7 m. Art.-Nr. 192518, 49,99 €



automatischen Wasserentnahme direkt aus Brunnen oder Zisterne

Mit Ein- und Ausschaltautomatik

1 Drucktauchpumpe „DTP 6000“	
Leistung	1.200 W
Fördermenge	Max. 6.000 L/h
Förderhöhe/Druck	Max. 40 m/4 bar
Ausstattung	Edelstahlwelle und Pumpenfuß, einer mechanischen Dichtung, Kabellänge ca. 15 m, inkl. ca. 15 m Befestigungsseil
Art.-Nr.	45059881
Preis	199,- €

Stück **199,-**



Sensorschalter für verschiedene Einschaltpunkte

Edelstahlwelle und -gehäuse

5 Schmutzwasser-Tauchpumpe „SP 8000“		6 Schmutzwasser-Tauchpumpe „SP 16000“		7 Schmutzwasser-Tauchpumpe „SP 15000 INOX“		8 Schmutzwasser-Tauchpumpe „SP 21000 INOX“	
Leistung	250 W	750 W	750 W	1.100 W			
Fördermenge	Max. 8.000 L/h	Max. 16.000 L/h	Max. 15.000 L/h	Max. 21.000 L/h			
Förderhöhe/Druck	Max. 5 m/0,5 bar	Max. 9 m/0,9 bar	Max. 8 m/0,8 bar	Max. 8 m/0,8 bar			
Korngröße	Max. 25 mm	Max. 35 mm	Max. 35 mm	Max. 35 mm			
Ausstattung	Mit Schwimmerschalter	Mit Schwimmerschalter	Edelstahlgehäuse und -welle, mit 4-fach einstellbarem Sensorschalter	Edelstahlgehäuse und -welle, mit 4-fach einstellbarem Sensorschalter			
Art.-Nr.	45684350	45684360	45220766	45220765			
Preis	44.99 €	69.99 €	89.99 €	129,- €			



Mit ca. 20 m Befestigungsseil

2 Tiefbrunnenpumpe „TBP 4500“	
Leistung	900 W
Fördermenge	Max. 4.500 L/h
Förderhöhe/Druck	Max. 60 m/6 bar
Ausstattung	Mechanische Dichtung, Schalterbox mit eingebautem Motorschutzschalter, Motorgehäuse, Pumpengehäuse, Motorwelle, Saugsieb und Einhängeschlaufe aus Edelstahl, Kabellänge ca. 20 m
Art.-Nr.	45057749
Preis	229,- €



3 Regenfasspumpe „RFP 4500“	
Leistung	350 W
Fördermenge	Max. 4.500 L/h
Förderhöhe/Druck	Max. 10 m/1 bar
Ausstattung	Mit Edelstahlwelle, Schwimmerschalter, Einhängehaken für Regenfass und Absperrhahn
Art.-Nr.	45221386
Preis	69.99 €



4 Drucktauchpumpe „DTP 5500“	
Leistung	800 W
Fördermenge	Max. 5.500 L/h
Förderhöhe/Druck	Max. 30 m/3 bar
Ausstattung	Edelstahlmantel, Thermoschutz, längere Haltbarkeit durch Edelstahlmotorwelle, mit Schwimmerschalter
Art.-Nr.	980230
Preis	109,- €



9 Klarwasser-Tauchpumpe „TP 8000-2“	
Leistung	400 W
Fördermenge	Max. 8.000 L/h
Förderhöhe/Druck	Max. 8 m/0,8 bar
Korngröße	Max. 5 mm
Ausstattung	Thermoschutz, Schwimmerschalter
Art.-Nr.	45220764
Preis	52.99 €



10 Flachsaugerpumpe „FP 7000 S“	
Leistung	400 W
Fördermenge	Max. 7.000 L/h
Förderhöhe/Druck	Max. 8 m/0,8 bar
Korngröße	-
Ausstattung	Mit Sensorschalter: Ab einer Wasserhöhe von ca. 30 mm schaltet sich die Pumpe automatisch ein, saugt bis auf ca. 1 mm ab und schaltet sich dann wieder ab
Art.-Nr.	667401
Preis	69.99 €



11 Kombi-Tauchpumpe „KSP 12500-2“	
Leistung	750 W
Fördermenge	Max. 12.500 L/h
Förderhöhe/Druck	Max. 8 m/0,8 bar
Korngröße	Einstellbar, ca. 1,8 oder 35 mm
Ausstattung	Mit Schwimmerschalter
Art.-Nr.	45225266
Preis	74.99 €

Stück
209,-

1| Haus- und Gartenautomat „3500/4“

Leistung	800 W
Fördermenge	Max. 3.500 L/h
Förderhöhe/Druck	Max. 40 m/4 bar
Ansaughöhe	Max. 7 m
Ausstattung	Integrierter Vorfilter, Trockenlaufsicherung und Tropfwasserwarnung
Art.-Nr.	45223169
Preis	209,- €



6| Gartenpumpe „4100 Silent“

Leistung	550 W
Fördermenge	Max. 4.100 L/h
Förderhöhe/Druck	Max. 36 m/3,6 bar
Ansaughöhe	Max. 8 m
Ausstattung	Thermoschutzschalter, Edelstahlwelle
Art.-Nr.	45580918
Preis	109,- €

Integrierter Vorfilter
extra leise



7| Gartenpumpe „5600 Silent+“

Leistung	900 W
Fördermenge	Max. 6.600 L/h
Förderhöhe/Druck	Max. 47 m/4,7 bar
Ansaughöhe	Max. 8 m
Ausstattung	Integrierter Vorfilter, Thermoschutzschalter, Pumpengehäuse aus Edelstahl, äußerst leise, 2 Ausgänge (1 schwenkbar)
Art.-Nr.	45579707
Preis	229,- €

Alles, was Du wissen musst

Gartenpumpe oder Hauswasserwerk – Worin bestehen die Unterschiede?

Der Hauptunterschied besteht darin, dass die Gartenpumpe manuell betrieben wird und bei jedem Start mit voller Leistung arbeitet. Das Hauswasserwerk hingegen springt druckgesteuert automatisch an, wenn der Ausgleichsbehälter leer ist oder mehr Wasser benötigt wird, als im Behälter vorhanden ist.

Für die Gartenbewässerung, bei der in kurzer Zeit viel Wasser bei konstantem Druck benötigt wird, ist meist eine Gartenpumpe die richtige Wahl. Wird hingegen Brunnenwasser vorwiegend als Brauchwasser oder sogar Trinkwasser an verschiedenen Verbrauchsstellen genutzt, ist ein Hauswasserwerk die passende Lösung.

Lass Dich am besten in Deinem Markt vor Ort von unseren Fachberatern informieren.



2| Hauswasserwerk „3700/4“

Leistung	800 W
Fördermenge	Max. 3.700 L/h
Förderhöhe/Druck	Max. 41 m/4,1 bar
Ansaughöhe	Max. 7 m
Ausstattung	Rückflusstopp und Thermostopp, separate Einfüll-/Ablassschraube, Keramikabdichtung
Art.-Nr.	45383823
Preis	169,- €



3| Hauswasserwerk „3800 Silent“

Leistung	600 W
Fördermenge	Max. 3.800 L/h
Förderhöhe/Druck	Max. 39 m/3,9 bar
Ansaughöhe	Max. 8 m
Ausstattung	Integrierter Vorfilter, Rückflusstopp und Thermostopp, 21-L-Wassertank, automatische Ein-/Ausschaltung, Edelstahlwelle
Art.-Nr.	45581681
Preis	249,- €



4| Hauswasserwerk „6300 Silent Comfort“

Leistung	1.050 W
Fördermenge	Max. 6.300 L/h
Förderhöhe/Druck	Max. 49 m/4,9 bar
Ansaughöhe	Max. 8 m
Ausstattung	Integrierter Vorfilter, Rückflusstopp und 25-L-Wassertank, automatische Ein-/Ausschaltung, Edelstahlwelle, Thermostopp, Bedienung per Bluetooth möglich
Art.-Nr.	45581690
Preis	429,- €



5| Haus- und Gartenautomat „4000/5“

Leistung	1.100 W
Fördermenge	Max. 4.000 L/h
Förderhöhe/Druck	Max. 45 m/4,5 bar
Ansaughöhe	Max. 8 m
Ausstattung	Integrierter Feinfilter, Trockenlaufsicherung, automatische Ein-/Ausschaltung, 2 Ausgänge (1 schwenkbar), Brause
Art.-Nr.	928598
Preis	259,- €

+ GRATIS DAZU
Brause

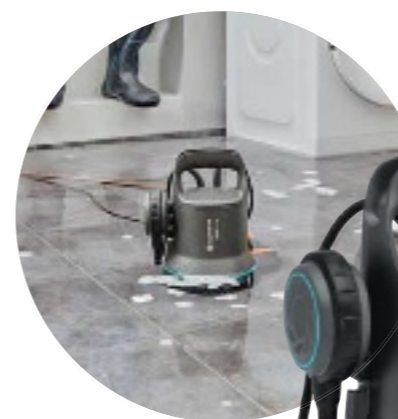

8| Klarwasser-Tauchpumpe „9000“

Leistung	300 W
Fördermenge	Max. 9.000 L/h
Förderhöhe/Druck	Max. 6 m/0,6 bar
Korngröße	Max. 5 mm
Ausstattung	Schwimmerschalter, gehärtete Antriebswelle mit doppelter Abdichtung, ergonomischer Griff, max. Eintauchtiefe 7 m
Art.-Nr.	45383824
Preis	59.99 €



9| Schmutzwasser-Tauchpumpe „9000“

Leistung	300 W
Fördermenge	Max. 9.000 L/h
Förderhöhe/Druck	Max. 6 m/0,6 bar
Korngröße	Max. 25 mm
Ausstattung	Schwimmerschalter, gehärtete Antriebswelle mit doppelter Abdichtung, ergonomischer Griff, max. Eintauchtiefe 7 m
Art.-Nr.	45687698
Preis	67.99 €



10| Klar-/Schmutzwasser-Tauchpumpe „19500 Aquasensor“

Leistung	860 W
Fördermenge	Max. 19.500 L/h
Förderhöhe/Druck	Max. 10 m/1 bar
Korngröße	Max. 35 mm
Ausstattung	Gehäuseabdeckung aus Edelstahl, Timer-Funktion, Antriebswelle mit Keramikbeschichtung und 3-facher Abdichtung, Aquasensor, Touch Control
Art.-Nr.	45383832
Preis	179,- €





Gartenschläuche

ERFRISCHUNG FÜR DEINEN GARTEN

1| Kreuzgewebeslauch
Druckfestes Kreuzgewebe, formstabil, 3-lagig, Berstdruck 20 bar. Ca. 20 m, 13 mm (1/2"). Art.-Nr. 661938, **9,99 €** (lfdm 0,50 €)

2| Schlauch-Set mit Armaturen
Kreuzgewebeslauch, ca. 20 m, 13 mm (1/2"), inkl. Armaturen. Art.-Nr. 661930, **13,99 €**

3| Schlauch-Set mit Armaturen
Kreuzgewebeslauch Classic, ca. 20 m, 13 mm (1/2"), inkl. Armaturen und Multifunktionsbrause. Art.-Nr. 661933, **19,99 €**

4| Schlauch-Set mit Armaturen
Kreuzgewebeslauch Classic, ca. 25 m, 19 mm (3/4"), inkl. Armaturen und Schlauchspritze. Art.-Nr. 45222999, **49,99 €**

5| Schlauch-Set Premium
NTS-Gewebeslauch, ca. 20 m, 13 mm (1/2"), inkl. Armaturen und Multifunktionsbrause. Art.-Nr. 45145123, **42,99 €**

6| Schlauch-Set
Komplett-Set mit 18-m-Schlauch, 13 mm (1/2"), Systemteilen und Spritze. Art.-Nr. 45307664, **37,99 €**

7| Schlauch-Set „Comfort FLEX“ mit Armaturen
Komplett-Set mit 20-m-Schlauch „Comfort FLEX“, 13 mm (1/2"), Armaturen und Schlauchspritze. Art.-Nr. 810446, **52,99 €**

8| Kreuzgewebeslauch „Classic“ 12 Jahre Garantie*

Material/Eigenschaften	3-lagig, druckfest, für normale Beanspruchung								
Berstdruck bei 23°C	25 bar			20 bar			18 bar		
Ø	13 mm (1/2")			19 mm (3/4")			25,4 mm (1")		
Länge	Ca. 10 m	Ca. 20 m	Ca. 30 m	Ca. 50 m	Ca. 10 m	Ca. 25 m	Ca. 50 m	Ca. 10 m	Ca. 20 m
Art.-Nr.	45223005	45223007	45223010	45221713	45221710	45221706	45221703	45221666	45224163
Preis	9,99 € (lfdm 1,- €)	14,99 € (lfdm 0,75 €)	24,99 € (lfdm 0,83 €)	42,99 € (lfdm 0,86 €)	19,99 € (lfdm 2,- €)	44,99 € (lfdm 1,80 €)	79,99 € (lfdm 1,60 €)	37,99 € (lfdm 3,80 €)	74,99 € (lfdm 3,75 €)

10| Tricot-Gewebeslauch „Classic Plus“ 30 Jahre Garantie*

Material/Eigenschaften	Druckfest und formstabil, sehr flexibel, keine Knoten, kein Verdrehen, einfache Handhabung beim Abrollen und Aufrollen, für hohe Beanspruchung, UV-beständig								
Berstdruck bei 23°C	27 bar				21 bar				
Ø	13 mm (1/2")				19 mm (3/4")				
Länge	Ca. 10 m	Ca. 20 m	Ca. 30 m	Ca. 50 m	Ca. 10 m	Ca. 25 m	Ca. 50 m	Ca. 10 m	Ca. 50 m
Art.-Nr.	661923	661941	661944	661924	45224162	661926	661928		
Preis	19,99 € (lfdm 2,- €)	29,99 € (lfdm 1,50 €)	44,99 € (lfdm 1,50 €)	74,99 € (lfdm 1,50 €)	29,99 € (lfdm 3,- €)	69,99 € (lfdm 2,80 €)	139,- € (lfdm 2,78 €)		

9| Tricot-Gewebeslauch „Classic Plus“ 20 Jahre Garantie*

Material/Eigenschaften	Druckfest und formstabil, für mittlere bis starke Beanspruchung							
Berstdruck bei 23°C	21 bar				18 bar			
Ø	13 mm (1/2")				19 mm (3/4")			
Länge	Ca. 10 m	Ca. 20 m	Ca. 30 m	Ca. 50 m	Ca. 10 m	Ca. 25 m	Ca. 50 m	
Art.-Nr.	45221700	45221696	45221692	45221687	45221681	45221677	45221672	
Preis	17,99 € (lfdm 1,80 €)	19,99 € (lfdm 1,- €)	29,99 € (lfdm 1,- €)	54,99 € (lfdm 1,10 €)	24,99 € (lfdm 2,50 €)	49,99 € (lfdm 2,- €)	99,99 € (lfdm 2,- €)	

11| Tricot-Gewebeslauch „Classic Plus“ 20 Jahre Garantie*

Material/Eigenschaften	Hochwertiges Spiralgewebe mit Power-Grip-Profil, formstabil, verdreht und verknottet nicht, druckfest, phthalat- und schwermetallfrei, hohe Wandstärke für Sicherheit und lange Lebensdauer					
Berstdruck bei 23°C	25 bar					
Ø	13 mm (1/2")			19 mm (3/4")		
Länge	Ca. 10 m	Ca. 20 m	Ca. 30 m	Ca. 50 m	Ca. 25 m	Ca. 50 m
Art.-Nr.	807231	807650	810451	810751	810262	810052
Preis	19,99 € (lfdm 2,- €)	32,99 € (lfdm 1,65 €)	47,99 € (lfdm 1,60 €)	79,99 € (lfdm 1,60 €)	64,99 € (lfdm 2,60 €)	119,- € (lfdm 2,38 €)



1| Kunststoff-Schlauchwagen-Set

Mit Soft-Griff und teleskopierbarem Holm bis ca. 89 cm, inkl. 20-m-Kreuzgewebe-schlauch Classic, 13 mm (1/2"), Systemteilen und Spritze. Art.-Nr. 45684362, **49,99 €**

2| Metall-Schlauchwagen

Mit schlagfesten Kunststoffrädern, Bremssystem, Soft-Griff und teleskopierbarem Holm bis ca. 89 cm, für Wasser-schläuche 13 mm (1/2") bis max. ca. 60 m oder 19 mm (3/4") bis max. ca. 30 m. Art.-Nr. 45684363, **54,99 €**

3| Metall-Schlauchwagen-Set

Mit schlagfesten Kunststoffrädern, Brems-system, Soft-Griff und teleskopierbarem Holm bis ca. 89 cm, inkl. 30-m-Kreuz-gewebeschlauch Classic, 13 mm (1/2"), Systemteilen, Multifunktionsbrause und 1,5-m-Anschluss-schlauch. Art.-Nr. 45684403, **79,99 €**

4| Metall-Schlauchwagen-Set

Mit 50-m-Kreuzgewebe-schlauch 19 mm (3/4"), Systemteilen und Schlauchspritze. Inkl. Anschlussgarnitur. Art.-Nr. 45299353, **329,- €**
Metall-Schlauchwagen für Wasserschläuche 19 mm (3/4") bis max. ca. 85 m. Ohne Schlauch und Armaturen. Art.-Nr. 45299352, **199,- €**



gilt für Artikel 7, 8 und 9



7| Schlauchwagen-Set „CleverRoll S“

Komplett-Set
Mit 20-m-Schlauch 13 mm (1/2"), Systemteilen und Classic-Bewässerungsbrause. Art.-Nr. 45144316, **59,99 €**

8| Metall-Schlauch-wagen-Set „CleverRoll M“

Komplett-Set
Mit 30-m-Schlauch 13 mm (1/2"), Systemteilen und Spritze. Art.-Nr. 45220752, **99,99 €**

9| Schlauchwagen „CleverRoll L Easy“

Für max. ca. 100 m Schlauch 13 mm (1/2") oder 50 m Schlauch 19 mm (3/4"). Höhenverstellbarer Griff, Kurbel-seite frei wählbar (rechts/links), abgewinkelter Schlauch-anschluss, Nachtropfstopp und Schlauchführung. Art.-Nr. 45144304, **79,99 €**



ab **49,99 €**

5| Wand-Schlauchbox

Inkl. verstellbarer Gießbrause, Kreuzgewebe-schlauch 12,5 mm (1/2") und Anschlussgarnitur sowie Halterung zur Wandmontage. Um 180° schwenkbar, aus schlagfestem Kunststoff, stabiler Tragegriff. **Mit 15-m-Kreuzgewebe-schlauch.** Art.-Nr. 45457283, **49,99 €**
Mit 25-m-Kreuzgewebe-schlauch. Art.-Nr. 45457284, **79,99 €**

6| Schlauchabroller

Inkl. 4-tlg. Armaturen-Set, 10-m-Kreuzgewebe-Wasser-schlauch 8 mm (5/16") und 1,5-m-Anschluss-schlauch. Art.-Nr. 45223677, **19,99 €**



12| Garten-Schlauchbox „RollUp“

11-mm-Qualitätsschlauch, zuverlässiges Aufrollen durch RollControl-Technologie, um 360° schwenkbar, mit flexiblem Anschluss-schlauch, Systemteilen und Spritze. Inkl. Erdspieß. **Mit 15-m-Schlauch.** Art.-Nr. 45373323, **129,- €**
Mit 20-m-Schlauch. Art.-Nr. 45373325, **139,- €**



10| Schlauchbox „Undercover“

Mit 20-m-Schlauch Ø 11 mm, flexiblem Anschluss-schlauch, Systemteilen und Spritze, herausnehmbaren Schlauchmodul, flexiblem Anschluss-schlauch, Pipeline Anschluss, automatischer Schlaucheinzug, integrierter Frostschutz. Art.-Nr. 45775465, **219,- €**

11| Wand-Schlauchbox „RollUp L“

Mit 30-m-Schlauch 13 mm (1/2"), flexiblem Anschluss-schlauch, Systemteilen und Spritze, um 180° schwenkbar, automatischer Schlaucheinzug, integrierte Zubehör-aufbewahrung, Diebstahlschutz, integrierter Frostschutz. Inkl. Wandhalterung. Anschlussfertig. Art.-Nr. 45693091, **169,- €**



13| Terrassen-Schlauchbox „City Gardening“

Mit 10-m-Schlauch 11 mm, 1,5-m-Anschluss-schlauch 11 mm, Systemteilen und Spritze. Mit Handkurbel und Tragegriff. Klein und leicht, platzsparend aufzu-bewahren. Art.-Nr. 45061018, **79,99 €**

14| Wand-Schlauchtrommel-Set „Classic 50“

Zur Aufbewahrung an der Wand und für den mobilen Einsatz im Garten. Wandschlauchtrommel, 20-m-Classic-Schlauch 13 mm (1/2"), Systemteile und Spritze. Inkl. Wandhalterung und Montage-material. Art.-Nr. 481211, **59,99 €**



1| 2-Wege-Ventil
Kunststoff, zum Anschluss von 2 Wasserschläuchen, Hahnanschluss 30,9 mm (1") IG mit Reduzierstück 24,7 mm (3/4") IG. Art.-Nr. 45147052, **6.99 €**



2| 2-Wege-Verteiler
Kunststoff mit Soft-Touch-Komponenten, zum Anschluss von 2 Wasserschläuchen, Hahnanschluss 30,9 mm (1") IG mit Reduzierstück 24,7 mm (3/4") IG, Ausgänge unabhängig stufenlos regulierbar, extrabreite Form für leichtes An- und Abkuppeln. Art.-Nr. 45147053, **9.99 €**



3| 4-Wege-Verteiler
Kunststoff mit Soft-Touch- und Aluminium-Komponenten, zum Anschluss von 4 Wasserschläuchen, Hahnanschluss 30,9 mm (1") IG mit Reduzierstück 24,7 mm (3/4") IG, Ausgänge unabhängig stufenlos regulierbar, extrabreite Form für leichtes An- und Abkuppeln. Art.-Nr. 45147054, **19.99 €**



4| Schlauchanschluss
Kunststoff.
13 mm (1/2"), Art.-Nr. 45142359, **2.99 €**
19 mm (3/4"), Art.-Nr. 45144729, **3.49 €**



5| Wasserstopp
Kunststoff.
13 mm (1/2"), Art.-Nr. 45147267, **3.99 €**
19 mm (3/4"), Art.-Nr. 45144719, **4.79 €**



6| Grundausrüstung
4-teilig, für Schläuche 13 mm (1/2"). Mit Schlauchstück, Schlauchstück mit Wasserstopp, Hahnanschluss und Gartenspritze. Art.-Nr. 45142351, **7.99 €**



7| Sprühbräusen-Set
4-teilig, für Schläuche 13 mm (1/2"). Mit Schlauchstück, Schlauchstück mit Wasserstopp, Hahnanschluss und Sprühbräuse. Art.-Nr. 45142353, **9.99 €**

8| Multifunktionsbräuse
Kunststoff. 10 Sprühfunktionen, mit Klickarretierung als Dauersprühfunktion. Art.-Nr. 45141473, **8.99 €**

9| Multifunktionsbräuse
Mit hochwertigem Metallanschluss und leicht zu reinigenden Weichkunststoffdüsen. Art.-Nr. 45146492, **19.99 €**

10| Gießstab
Kunststoff. 10 Sprühfunktionen, ca. 68 cm Gesamtlänge, mit Klickarretierung als Dauersprühfunktion. Art.-Nr. 45145304, **10.99 €**

10 Sprühfunktionen



Stück **24.99**

11| Multibräuse „Comfort“
Impulsauslösung mit Dauerarretierung, Wassermenge regulierbar, 5 verschiedene Wasserstrahlformen, integriertes Schmutzsieb. Art.-Nr. 45059440, **24.99 €**

12| Bewässerungsbräuse
Weicher Brausestrahl, Impulsauslösung mit Dauerarretierung, Wassermenge regulierbar und absperbar. Art.-Nr. 891477, **15.99 €**

13| Multibräuse „Classic“
Impulsauslösung mit Dauerarretierung, Wassermenge regulierbar, 3 verschiedene Wasserstrahlformen, integriertes Schmutzsieb. Art.-Nr. 887679, **19.99 €**

14| Gießstab „Classic“
Wasserdurchfluss stufenlos regulier- und absperbar, Impulsauslöser mit Dauerarretierung, ca. L 75 cm. Art.-Nr. 891293, **22.99 €**

15| Gießstab „Comfort“
Wasserdurchfluss stufenlos regulierbar, Impulsauslöser mit Dauerarretierung, ca. L 90 cm. Art.-Nr. 981138, **29.99 €**

16| Blumenampel-Gießstab „Comfort“
Schwenkbarer Brausekopf, Durchflussmenge stufenlos regulierbar, Impulsauslöser mit Dauerarretierung, mit integriertem Frost- und UV-Schutz, ca. L 90 cm. Art.-Nr. 981144, **29.99 €**

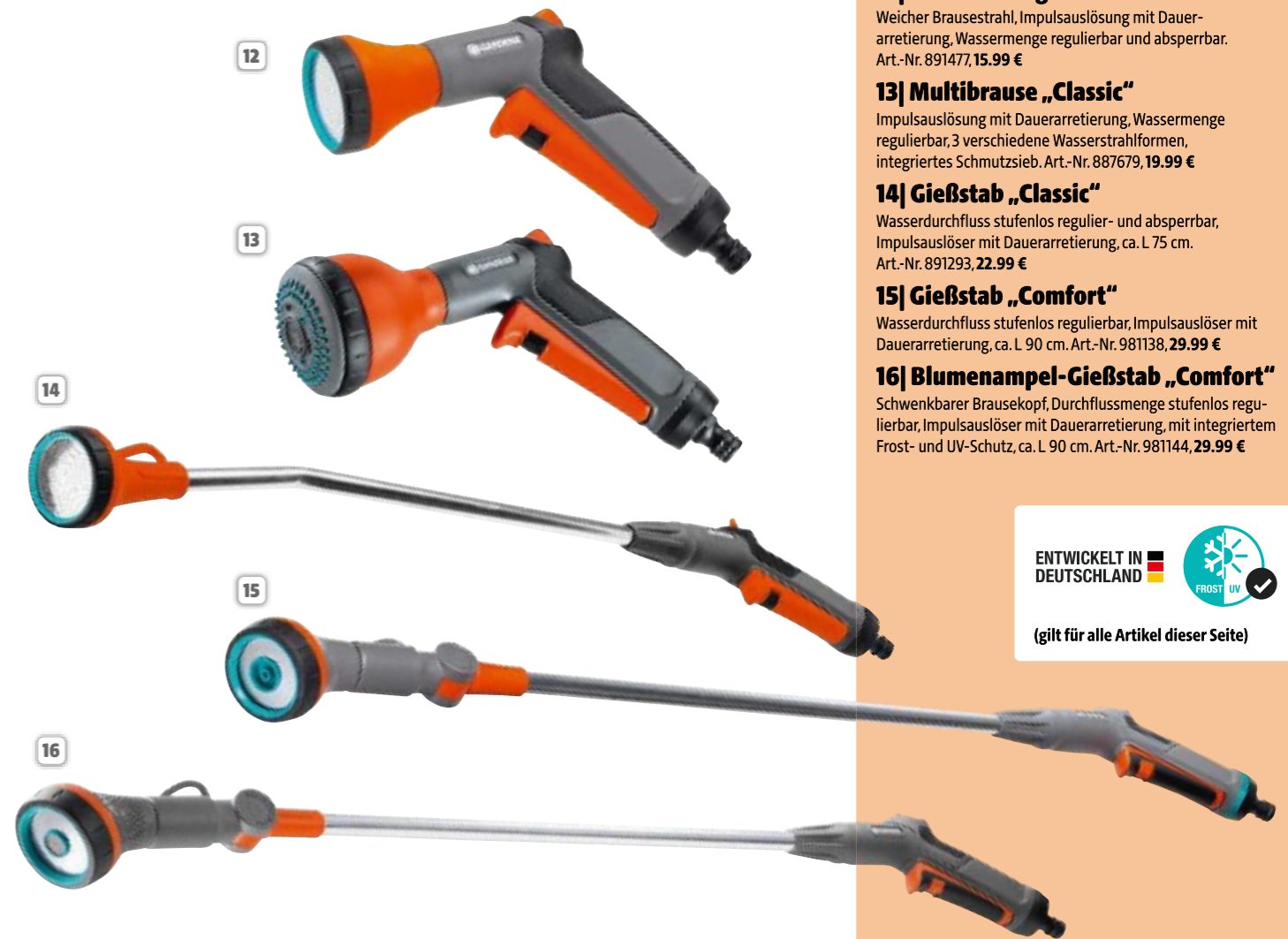

ENTWICKELT IN DEUTSCHLAND



(gilt für alle Artikel dieser Seite)



Stück
19,99



Stück
29,99



1| Viereckregner

Mit 20 Düsen aus Kunststoff, stufenlos regulierbare Reichweite, für ca. 210 m² Bewässerungsfläche (bei 4 bar), inkl. Schmutzsieb. Art.-Nr. 45146504, **19,99 €**



2| Viereckregner

Mit 18 Düsen aus Kunststoff, stufenlos regulierbare Reichweite, für ca. 210 m² Bewässerungsfläche (bei 4 bar), inkl. Schmutzsieb. Art.-Nr. 45146502, **12,99 €**



3| Viereckregner

Mit 18 Düsen aus Messing, stufenlos regulierbare Reichweite, für ca. 320 m² Bewässerungsfläche (bei 4 bar), Wasserdurchfluss regelbar, inkl. Schmutzsieb. Art.-Nr. 45142348, **19,99 €**



7| Viereckregner „Aqua S“

Stufenlos einstellbare Reichweite von 7 – 17 m, Sprengbreite 13 m, für Flächen von 90 – 220 m². Art.-Nr. 45301754, **19,99 €**



8| Viereckregner „AquaZoom M“

Stufenlos einstellbare Reichweite von 3 – 18 m, Sprengbreite 3 – 14 m, für Flächen von 9 – 250 m². Art.-Nr. 45301789, **34,99 €**



9| Viereckregner „AquaZoom L“

Stufenlos einstellbare Reichweite von 7 – 21 m, Sprengbreite 4 – 17 m, für Flächen von 28 – 350 m². Art.-Nr. 45301796, **44,99 €**



4| Impuls-Kreisregner

Für ca. 300 m² Bewässerungsfläche (bei 4 bar), mit Erdspeiß aus Metall, inkl. Schmutzsieb. Art.-Nr. 45141509, **17,99 €**



5| Pendelregner

Mit winkelverstellbaren Düsen aus Weichkunststoff, stufenlose Wasserdruckregulierung, Schwenkbereich ca. 120°, für ca. 220 m² Bewässerungsfläche (bei 4 bar), inkl. Schmutzsieb. Art.-Nr. 45142347, **19,99 €**



6| Impuls-Kreisregner

Für ca. 300 m² Bewässerungsfläche (bei 4 bar), mit Metall-Standfuß, inkl. Schmutzsieb. Art.-Nr. 45141513, **27,99 €**



10| Viereckregner „AquaZoom compact“

Zur präzisen Bewässerung von Gemüse- und Blumenbeeten, Feineinstellung erfolgt über Mengenregulierung. Stufenlos einstellbare Reichweite von 3 – 18 m, für Flächen von 9 – 216 m². Art.-Nr. 45301777, **29,99 €**



11| Impuls-, Kreis- und Sektorenregner Premium

Stufenlos einstellbare Wurfweite von 5 – 12,5 m, für Flächen von 75 – 490 m², mit Spike, inkl. Präzisions-Messingdüse. Art.-Nr. 309322, **39,99 €**



12| Impuls-, Kreis- und Sektorenregner Premium

Stufenlos einstellbare Wurfweite von 5 – 12,5 m, für Flächen von 75 – 490 m², mit Schlitten, inkl. Präzisions-Messingdüse. Art.-Nr. 308196, **44,99 €**



Inkl. Metall-Gießbrause

Stück ab
16,99



1| Flexi-Gartenschlauch

Latex-Polyester-Gewebe, verlängert sich durch Wasserdruck auf die 3-fache Länge. Inkl. Anschlussarmaturen und Metall-Gießbrause. Verschiedene Längen (in ausgedehntem Zustand).

Ca. 7,5 m, Art.-Nr. 45684404, **16,99 €**
 Ca. 15 m, Art.-Nr. 45684405, **22,99 €**
 Ca. 22,5 m, Art.-Nr. 45684406, **32,99 €**
 Ca. 30 m, Art.-Nr. 45684531, **39,99 €**



Inkl. Multi-Gießbrause aus Metall mit 9 Funktionen

Stück ab
39,99



2| Premium-Flexi-Gartenschlauch

Hochwertiges Latex-Polyester-Gewebe, verlängert sich durch Wasserdruck auf die 3-fache Länge. Inkl. Schlauchanschlüssen aus Messing und hochwertiger Multi-Gießbrause aus Metall mit 9 Funktionen. Verschiedene Längen (in ausgedehntem Zustand).

Ca. 15 m, Art.-Nr. 45299349, **39,99 €**
 Ca. 30 m, Art.-Nr. 45299350, **54,99 €**



15 Jahre Garantie**

Stück ab
54,99



3| Textilschlauch „Liano Life“

Textilschlauch mit vormontierten Systemteilen, Reinigungsspritze und Hahnverbindern, ca. Ø 13 mm (1/2"). Frei von Phthalaten, Cadmium, Blei und Barium, UV- und frostbeständig, schmutzabweisend, abriebfeste Außenhülle. Berstdruck 22 bar.

Ca. 20 m, Art.-Nr. 45580306, **54,99 €**
 Ca. 30 m, Art.-Nr. 45580310, **69,99 €**



Stück
64,99

7| Start-Set Tropfbewässerung Terrasse

Präzise Bewässerung von Topfpflanzen und Pflanztrögen mit Tropfern. Anschluss an den Wasserhahn, „Quick & Easy“-Verbindungstechnik, für 30 Pflanztöpfe. Art.-Nr. 45580684



10 Jahre Garantie*

Stück ab
21,99



4| Perlschlauch

12,5 mm (1/2"). Gibt Wasser gleichmäßig und langsam ab, besonders geeignet für Hecken und Pflanzreihen. Mit Anschlusskupplung. Zur ober- und unterirdischen Verwendung geeignet.

Ca. 15 m, Art.-Nr. 45057139, **21,99 €**
 Ca. 30 m, Art.-Nr. 45299347, **34,99 €**
 Ca. 50 m, Art.-Nr. 45299348, **59,99 €**



5| Sprühschlauch

3-Kammer-System und Mikrosprühöffnungen, zum Beregnen oder Durchtränken, mit Anschlusskupplungen. Ca. L 15 m. Art.-Nr. 45057144, **27,99 €**

Stück
27,99



5 Jahre Garantie**

Stück ab
26,99



6| Perlregner mit Handventil

Wassersparende Bewässerung für Pflanzreihen, mit Handventil zur Durchfluss- und Druckregulierung, verlängerbar bis ca. 30 m.

Ca. 7,5 m, Art.-Nr. 155424, **26,99 €**
 Ca. 15 m, Art.-Nr. 155425, **34,99 €**
Perlregner-Anschluss-Set
 Anschlussstücke mit Regulierventil und Wasserstopp, passend für GARDENA Perlregner. Art.-Nr. 150236, **14,99 €**

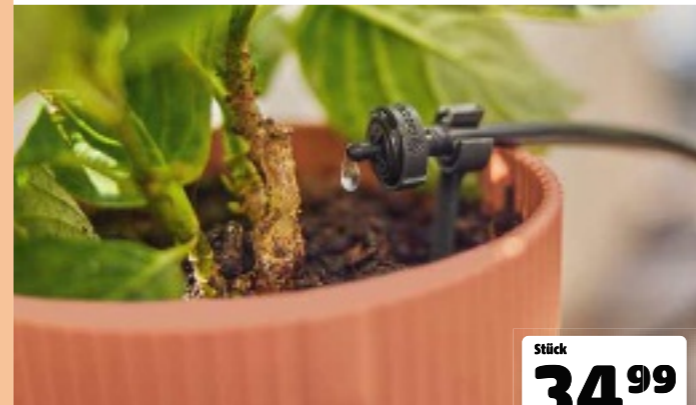

Stück
34,99

8| Start-Set Tropfbewässerung Balkon

Präzise Bewässerung von Topfpflanzen, Anschluss an den Wasserhahn, „Quick & Easy“-Verbindungstechnik, für 15 Pflanztöpfe. Art.-Nr. 45580686



Stück
59,99

9| Start-Set Pflanzflächen

Komfortable Bewässerung von Blumen- und Gemüsebeeten durch die flexibel einsetzbaren Sprühdüsen mit unterschiedlichem Ausbringungswinkel, „Quick & Easy“-Verbindungstechnik, für 60 m² Blumen- und Nutzgartenbeet. Art.-Nr. 45580688



Stück ab
49,99

10| Start-Set Pflanzreihen Tropfrohr

Zur wassersparenden Wurzelbewässerung von Hecken- oder Randbepflanzungen, zur ober- und unterirdischen Verlegung. Komplett anschlussfertig mit Basisgerät 1000. Anschluss an den Wasserhahn, „Quick & Easy“-Verbindungstechnik, dauerhaft zuverlässig und selbstreinigend. Tropferabstand ca. 30 cm. Erweiterbar bis max. 140 cm.

25 m, Art.-Nr. 45580692, **49,99 €**
 50 m, Art.-Nr. 45580694, **74,99 €**



GARDENA SPRINKLERSYSTEM

Individuell und automatisch – die zuverlässige und effiziente Rasenbewässerung.

Dauerhaft unterirdisch installierte Versenkregner sorgen für einen schönen Rasen und verschwinden nach getaner Arbeit wieder in der Versenkung.

- **Schöner Rasen.** Egal welche Größe, der Rasen ist immer frisch und grün.
- **Zuverlässig.** Ein System, das sich um den Rasen kümmert, während die freie Zeit genossen werden kann.
- **Wassersparend.** Reduzierte Wasserabgabe der Düsen für eine perfekte Wasseraufnahme im Boden.
- **Intelligent und komfortabel.** Automatische und effiziente Bewässerung in Kombination mit einer Bewässerungssteuerung und einem Sensor.
- **Quick & Easy-Verbindung.** Einfache, sichere und flexible Installation mit der patentierten Quick & Easy-Technologie.

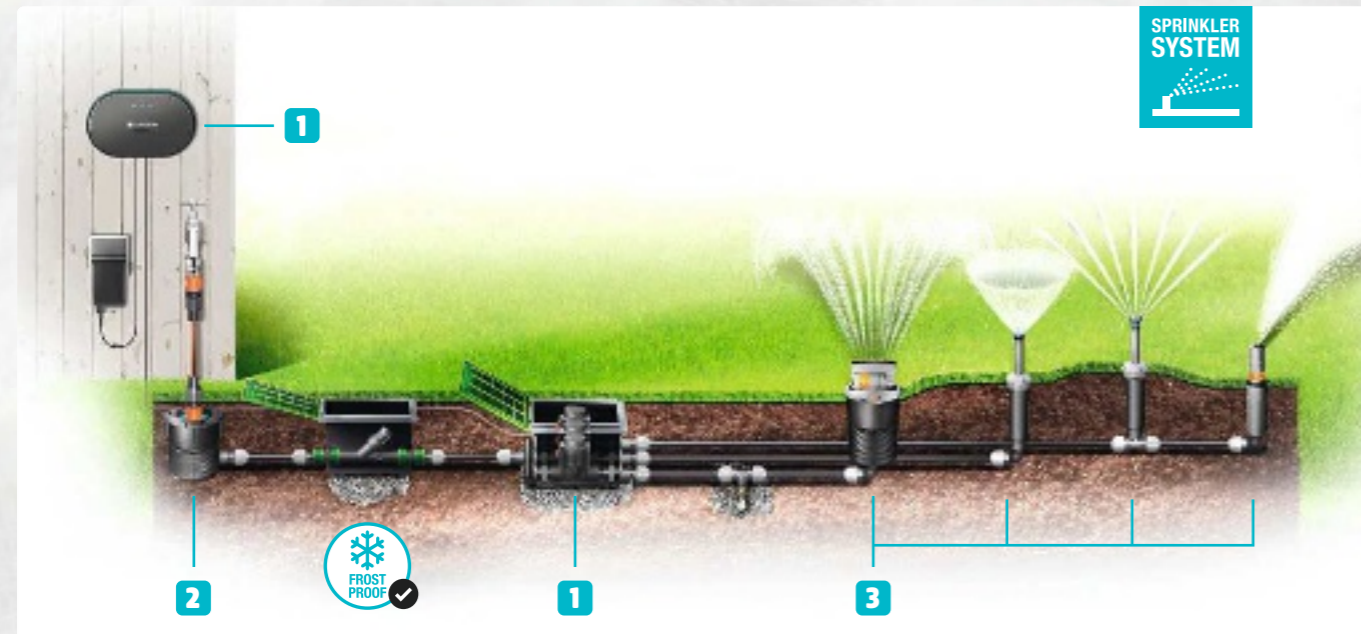

1 Bewässerungssteuerung & Ventile

Für die Automatisierung des Sprinklersystems und die einfache Steuerung von verschiedenen Bewässerungszonen.

- Zuverlässige und bequeme Bewässerung
- Elektronische Ventile ermöglichen die Steuerung von separaten Bewässerungszonen
- Automatische Bewässerung verschiedener Garten-Größen, selbst wenn niemand zu Hause ist
- Die Bewässerungssteuerung funktioniert mit und ohne Stromversorgung



2 Rohre & Verbinder

Einfach verbunden mit der Quick & Easy-Technologie. Dauerhaft wasserdicht verbunden.

- Eine zuverlässige Wasserversorgung für das Sprinklersystem sicherstellen
- Dann ganz einfach: einsetzen – drehen – sichern
- Noch verlässlicher: Durch den Druckminderer und den integrierten Filter ist das Sprinklersystem vor hohem Druck und schmutzigem Wasser geschützt



3 Versenkregner

Eine große Auswahl an zuverlässigen Modellen, die flexibel und unabhängig von der Garten-Größe einbaubar sind.

- Hergestellt aus hochwertigem Material
- Zuverlässige und gleichmäßige Wasserverteilung
- Mit Funktionen für eine wassersparende Rasenbewässerung
- Verschiedene Modelle mit unterschiedlichen Sprühbildern und Sprühweiten



1| Turbinenversenkregner „T 100“

Zur Bewässerung kleinerer Rasenflächen. Kombinierbar mit Turbinenversenkregner T 200 und T 380 sowie Versenk-Viereckregner OS 140. Beregnete Fläche bis 100 m². Wurfweite von 4 – 6 m regulierbar. Stufenlose Sektoreneinstellung von 70 – 360°. Integriertes Schmutzsieb. Anschluss: 1/2"-Innengewinde. Art.-Nr. 398228



2| Turbinenversenkregner „T 380“

Zur Bewässerung größerer Rasenflächen. Kombinierbar mit Turbinenversenkregner „T 100“ und „T 200“ sowie Versenk-Viereckregner „OS 140“. Beregnete Fläche bis 380 m². Wurfweite von 6 – 11 m regulierbar. Stufenlose Sektoreneinstellung von 25 – 360°. Vandalismussicher durch Memory-Funktion. 4 wahlweise zuschaltbare Düsen mit unterschiedlichem Wasserdurchfluss. Integriertes Schmutzsieb. Anschluss: 3/4"-Innengewinde. Art.-Nr. 400719



3| Komplett-Set mit Versenk-Viereckregner „OS 140“

Einfache, komfortable Bewässerung von rechteckigen Flächen, ausbau- und erweiterbar. Einstellbare Beregnungsfläche von 2 – 140 m². Sprengbreite 1 – 9,5 m. Wurfweite 2 – 15 m. Wasserdurchfluss regulierbar. Frostsicher durch das im Rohrverlauf installierte Entwässerungsventil. Art.-Nr. 702672



4| Regulier- und Absperrdose

Zur stufenlosen Regulierung und Absperrung einzelner Regner oder Regnergruppen. Mit entnehmbarem Sieb. 3/4"-Außengewinde. Art.-Nr. 45470965



5| Verlegerohr

Ober- und unterirdisch verlegbar, UV-stabilisiert und lichtundurchlässig, alterungs- und witterungsfest, Außen-Ø 25 mm, Betriebsdruck bis 6 bar. 25 m. Art.-Nr. 186726, 54,99 € (lfdm 2,20 €) 50 m. Art.-Nr. 186727, 99,99 € (lfdm 2,- €)



6| Bodenfeuchtesensor

Für optimierte, sparsame Bewässerung. Zum Anschluss an eine Bewässerungssteuerung. Misst Bodenfeuchte und verhindert bei Erreichen einer vor einzustellenden Feuchtigkeitstufe eine zeitgesteuerte Bewässerung. Art.-Nr. 45383806



7| Bewässerungssteuerung „Flex“

LCD-Anzeige mit Menü, Batteriezustandsanzeige, Safe-Stop-Technologie, Kindersicherung/Displaysperre, witterungsbeständig. Betriebsdruck 0,5 – 12 bar, 1x 9-V-Alkaline (nicht enthalten), Anschlussgewinde 26,5 mm (G 3/4") oder 33,3 mm (G 1"). Art.-Nr. 45224923



8| Bewässerungssteuerung „Bluetooth®“

Steuert die Wasserversorgung im Garten, sorgt für eine bedarfsgerechte Bewässerung der Pflanzen. Bewässerungszeiten bis zu 10 m vom Gerät einstellbar, 3 verschiedene Bewässerungspläne möglich, Safe-Stop-Technologie. Art.-Nr. 45383808

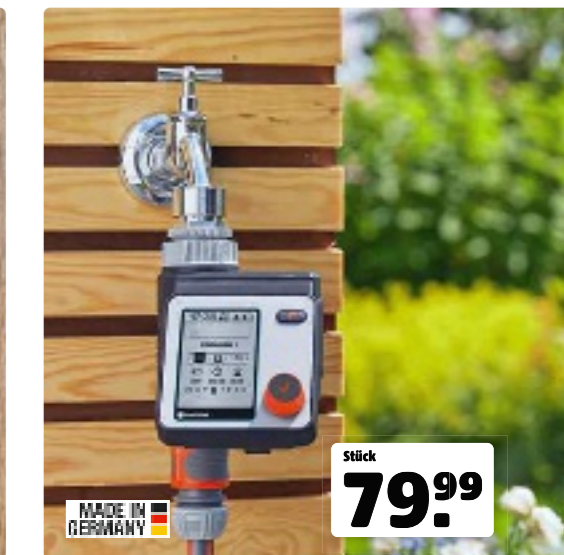

9| Bewässerungssteuerung „Master“

LCD-Anzeige mit Menü, Batteriezustandsanzeige, Safe-Stop-Technologie, Kindersicherung/Displaysperre, witterungsbeständig. Betriebsdruck 0,5 – 12 bar, 1x 9-V-Alkaline (nicht enthalten), Anschlussgewinde 26,5 mm (G 3/4") oder 33,3 mm (G 1"). Art.-Nr. 45224860



Stück
129,-

1| Regenspeicher „Vaso 2in1“

Mit integrierter Pflanzschale, ca. 20 cm tief, für eine individuelle Gestaltung. UV-stabil und witterungsbeständig. Inkl. Windsicherung und Kunststoff-Auslaufhahn „Aqua-Quick“. Graphitegrey, max. Ø 58, H 120 cm, ca. 220 L. Art.-Nr. 984518



4rain

Stück ab
139,-

2| Regenfass „Vino“

Regenwasserbehälter mit Holzstruktur. Kunststoff, dunkelbraun, UV-stabil und witterungsbeständig. Inkl. Deckel mit integrierter Kindsicherung, Kunststoff-Auslaufhahn „Aqua-Quick“ und Zulaufdichtung.

250 L, max. Ø 65, H 93 cm, Art.-Nr. 715232, 139,- €
400 L, max. Ø 78, H 105 cm, ohne Abb., Art.-Nr. 891212, 249,- €



Graphite Grey

Stück
149,-

3| Wandtank „Slim Stone“

Ca. 350 L Fassungsvermögen, Regenspeicher in Steinoptik, zur Aufstellung an der Hauswand. Ca. B 60 x H 184 x T 39 cm. Inkl. Kunststoffauslaufhahn „Aqua-Quick“ und Windsicherung.

Graphite Grey, Art.-Nr. 45780272, 149,- €
Sandbeige, ohne Abb., Art.-Nr. 45780256, 149,- €



Stück
159,-

4| Regenspeicher „Madera“

Regenwasserbehälter mit Holzstruktur. Kunststoff, dunkelbraun, UV-stabil und witterungsbeständig. Ca. Ø 57, H 93 cm. Inkl. Deckel mit integrierter Kindsicherung. 220 L.

Art.-Nr. 45385437



Stück
159,-

5| Regenspeicher „Arondo“

Regenspeicher in modernem Graphitegrey. UV-stabil und witterungsbeständig. Ca. Ø 60, H 93 cm. Inkl. Kunststoff-Auslaufhahn „Aqua-Quick“. 250 L. Art.-Nr. 45237703



Stück
449,-

6| Wandtank „Rocky“

Regenwasserspeicher in Steinoptik, zur Aufstellung an der Hauswand. Kunststoff, darkgranite, UV-stabil und witterungsbeständig. Mit 2 hochwertigen Messinggewinden. Ca. B 120 x H 100 x T 40 cm. 400 L. Art.-Nr. 589894



waterform



Alles, was Du wissen musst

3 Vorteile von Regenwasser, die Deine Pflanzen lieben werden:

- **Nährstoffreich:** Regenwasser enthält natürliche Nährstoffe und Mineralien, die für das Wachstum Deiner Pflanzen wichtig sind.
- **Geringerer Salzgehalt:** Regenwasser hat normalerweise einen geringeren Salzgehalt als Leitungswasser, welcher das Wachstum und die Entwicklung von Pflanzen hemmen kann.
- **Geringere Wasserhärte:** Regenwasser ist im Vergleich zum Leitungswasser sehr weich und enthält keinen Kalk. Dies ist besonders für kalkempfindliche Pflanzen wie Rhododendron oder Magnolie besser geeignet.



Stück
99,99

7| Regentonne „Tenso“

Die platzsparende Lösung für kompakte Flächen. Frostbeständig, abnehmbarer Deckel, Inkl. Unterstand und Wasserhahn. 120 L, ca. B 39,6 x H 130,5 x T 39,6 cm.

Anthrazit, Art.-Nr. 45785725, 99,99 €
Grau, ohne Abb., Art.-Nr. 45785727, 99,99 €

Anthrazit



GARANTIA



Alles, was Du wissen musst

Granit-Wasserzapfsäule bietet eine ideale Ergänzung zu den Komplettpaketen Garten und Komplettpaketen Haus.

Darkgranite

Stück
119,-

8| Wasserzapfsäule

Edle Wasserzapfstelle in Form einer naturbelassenen Granitstele. Die stilvolle Wasserzapfstelle für den Garten, Anschlussmöglichkeit von unten über Schlauchanschluss ca. 1,9 cm (3/4"). Inkl. Chrom-Auslaufhahn ca. 1,9 cm (3/4") zur bequemen Wasserentnahme. Einfache Montage. Bohrungen im Sockel bereits vorhanden. Besonders UV-stabil und witterungsbeständig.

Darkgranite, Art.-Nr. 589887, 119,- €
Lightgranite, ohne Abb., Art.-Nr. 713230, 119,- €



waterform

Stück ab
179,-

9| Regentonne „Aqua Tower“

Der Regenwasserbehälter ist ein Behälter in moderner Ästhetik, der sich perfekt in den Garten einfügt. Die obere Öffnung mit Deckel verhindert, dass Wasser ausläuft. Das Abflussrohr kann an 4 Stellen angeschlossen werden, genau wie ein Wasserhahn oder eine Schnellkupplung zum Anschließen eines Gartenschlauchs.

450 L, ca. B 77,5 x H 115 x T 57,3 cm, Art.-Nr. 45686118 179,- €
650 L, ca. B 77,5 x H 165 x T 57,3 cm, Art.-Nr. 45686120 279,- €

Passendes Zubehör



10| Regensammler „Speedy“

Komplett-Set mit Kronenbohrer, Behälteranschlussdichtung und Flexschlauch 40 cm. Für Fallrohrgrößen von 70 – 100 mm und Dachflächen bis ca. 80 m². Art.-Nr. 476072 43,99 €





Stück
29,99

1| Pumpe „Wasserspiele“
Ca. 8 W, Fördermenge max. 600 l/h, Förderhöhe max. 1,1 m. Inkl. 2 Wasserspielaufsätzen mit verlängerbarem Teleskopsteigrrohr, Teichfigurenanschluss, Winterfest bis -20 °C. Art.-Nr. 453851

Teichbau und Zubehör

HELPER FÜR DEINEN TEICH



Stück ab
74,99

2| Filter- & Bachlaufpumpe „Aqua Craft ECO“
Ca. 40 W, für Quellsteinen, Bachläufen und Filteranlagen geeignet. Trocken und Unterwasser aufstellbar, Universalschlauchanschluss, frostsicher. **3.300 L/h, Förderhöhe ca. 2,1 m, 4 mm Schmutzdurchlass, Art.-Nr. 710779, 74,99 €**
4.900 L/h, Förderhöhe ca. 4,3 m, 6 mm Schmutzdurchlass, Art.-Nr. 714368, 99,99 €

Winterfest bis -20 °C



Verfügbar ab Mai

Stück
49,99



Stück
99,99

inkl. solarbetriebene Wasserpumpe

6| Solar-Wassergarten
Vielseitig, passt auf Balkon, Terrasse oder Garten. Einfache Installation. Inkl. solarbetriebene Wasserpumpe. Ohne Pflanzen. **„Aquatopia“, Beton-Optik, Ø 46 x H 21 cm, Art.-Nr. 45780400, 49,99 €**
„Lotusgarten“, Anthrazit, Ø 58 x H 19 cm, inkl. Lichtkugel, Art.-Nr. 45780403, 99,99 €

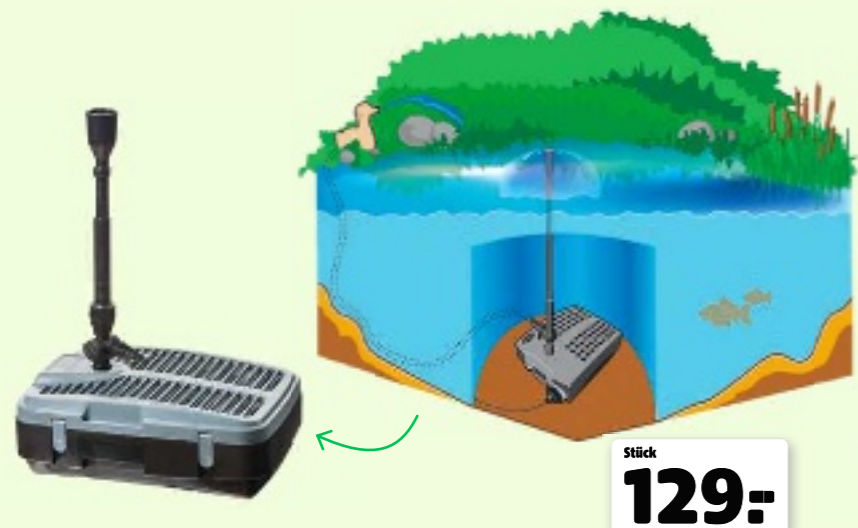

Stück
129,-

3| Unterwasserfilter-Set mit Wasserspielpumpe
Ca. 45 W, max. 2000 L/h, Förderhöhe ca. 1,8 m, mit integriertem UVC-Teichklärer (11 W), ideal für Teiche bis 5.000 L ohne Fischbesatz (mit Fischbesatz 2.500 L). Großflächiges Filtergehäuse mit mechanischer Filterstufe, regulierbarer Teichfigurenanschluss, Teleskopsteigrrohr mit Neigungsausgleich und Fördermengenregulierung. 4.900 L/h, Förderhöhe ca. 4,3 m, 6 mm Schmutzdurchlass, Art.-Nr. 315897



regulierbare Pumpe

Stück
179,-

4| Teichdruckfilter-Komplett-Set
Set inkl. regelbaren Aqua Craft Filterpumpe, 25 W, max. 2.200 L/h und UVC Teichklärer 9 W. Für Teiche bis 10.000 L (ohne Fischbesatz) bzw. 5.000 Liter (mit Fischbesatz). Verschmutzungsgrad Anzeige, Rückspülsystem mit getriebeunterstütztem Schnellreinigungsmechanismus. Art.-Nr. 45140629

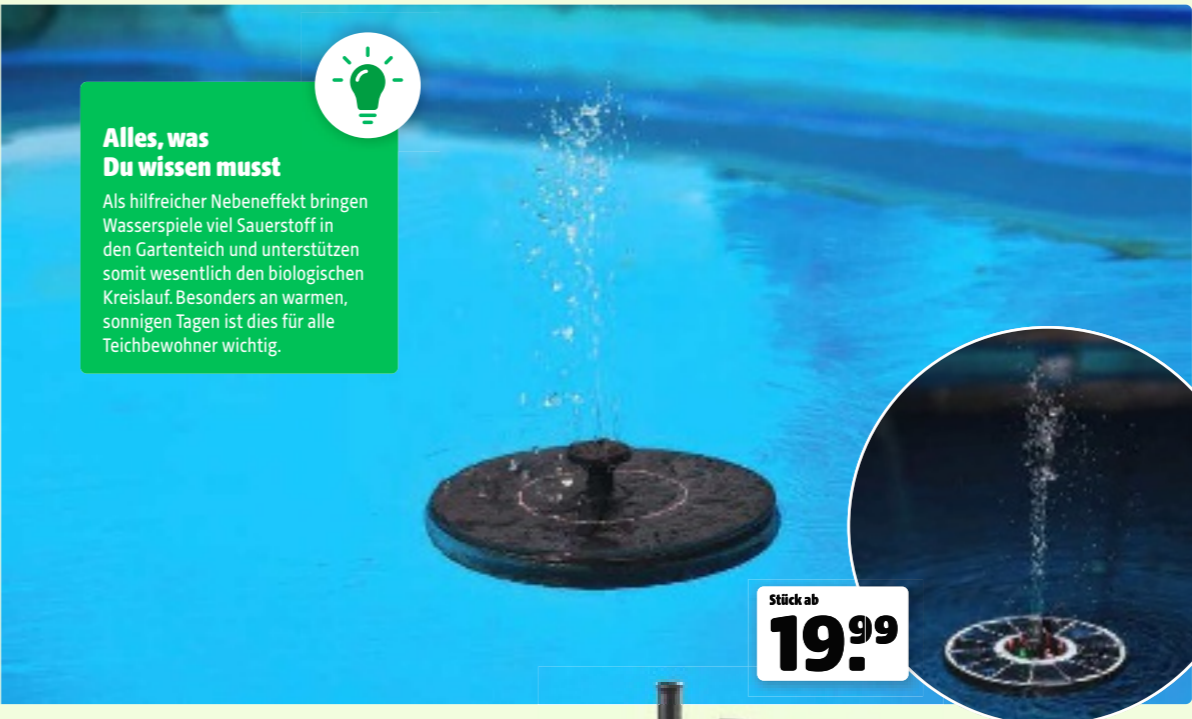

Alles, was Du wissen musst
Als hilfreicher Nebeneffekt bringen Wasserspiele viel Sauerstoff in den Gartenteich und unterstützen somit wesentlich den biologischen Kreislauf. Besonders an warmen, sonnigen Tagen ist dies für alle Teichbewohner wichtig.

Stück ab
19,99

LED-Beleuchtung



5| Universal Profi-Sauger
Für Teich, Pool, Keller und Hochwasser. Dank der integrierten Schmutzwasserpumpe 600 W, Förderhöhe max. 7 m, ohne Unterbrechung schnell und effektiv den Gartenteich vom Schmutz befreien. Arbeitstiefe 180 cm, kann mit optionalen Zubehör (nicht im Lieferumfang enthalten) bis zu 300 cm erweitert werden. 3 verschiedene Saugdüsen für unterschiedliche Flächen und Nischen. 2000 W. Art.-Nr. 45587361



für Hochwasser geeignet

Stück
249,-



Stück ab
34,99

8| Solar-Teichpumpen-Set
Für Minitenteiche, kleine Terrassenteiche, Wasserschalen und mehr. Mit Solar-Panel inkl. Erdspieß und 7-teiligem Düsen-Set für unterschiedliche Wasserspiele. **ca. 150 L/h, Förderhöhe ca. 0,8 m, Art.-Nr. 45691676, 34,99 €**
ca. 250 L/h, Förderhöhe ca. 1,2 m, Art.-Nr. 45691651, 49,99 €



Stück
199,-

9| Solar-Teichpumpen-Set „Hybrid“
Kombiniert Sonnenkraft und Netzstrom mit 18-V-Netzteil und 6000 mAh Akku für kontinuierliche Energieversorgung. Hybridbox ermöglicht einen 24-Stunden-Dauerbetrieb, schaltet um wenn nötig. Inkl. 3 Wasserspielen, Wasserspielpumpe 1500 l/h, Förderhöhe ca. 1,80 m, 18-V-Solarpanel. ca. 150 l/h, Förderhöhe ca. 0,8 m, Art.-Nr. 45691663

Farbwechsel-Unterwasserspot mit Akku



3er-Set
39,99

10| Solar-Licht LED
3er-Set. Akkubetrieb ermöglicht eine flexible Platzierung im Außenbereich. Inkl. Tag-Nacht-Sensor für automatische Beleuchtung in der Dunkelheit, 7 Farben frei wählbar, bis zu 8 Stunden Leuchtdauer, Solarmodul mit 3-m-Anschlusskabel, Wasserdichte Spots (IP68), Art.-Nr. 45691690

ERSCHAFFE NEUE LEBENS-RÄUME



8| Seerosen Düngkegel

Langzeitversorgung für einen gesunden und kräftigen Wuchs, reich an Spurenelementen. Bei Neupflanzung und zum Nachdüngen. 50 g, 10 Stück. Art.-Nr. 988832, **6,99 €** (100 g 13,98 €)

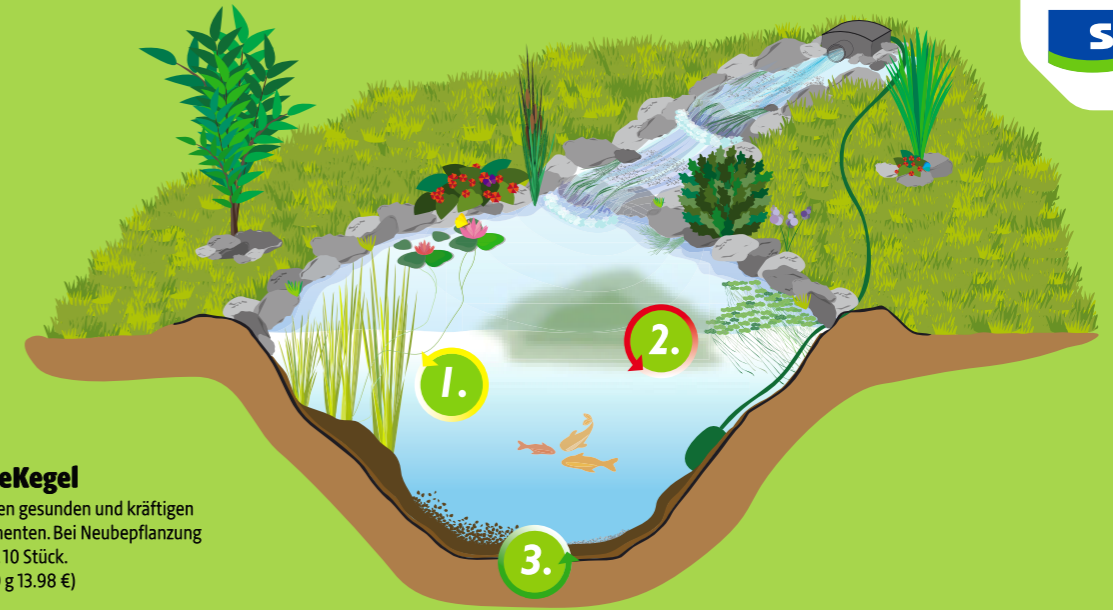

1. Wasser stabilisieren

2. Algen bekämpfen

3. Nährstoffe binden



1| Fischkescher „Fish Net“

Für Ein- und Umsetzen von Fischen, sowie Entfernen von Laub und Grobschmutz geeignet. Grobmaschiges Netz, ca. 25 x 25 x 7 cm, Stiellänge ca. 100 cm. Art.-Nr. 45384456, **11,99 €**



2| Teichreiniger-Set 3in1

Für Teich- oder Poolreinigung. Set bestehend aus Algen- und Laubkescher 36 x 36 cm, Oberflächen-Reiniger rund 36 cm, Algenbürste 13 cm und Teleskopstil ca. 55-150 cm. Art.-Nr. 45142161, **29,99 €**

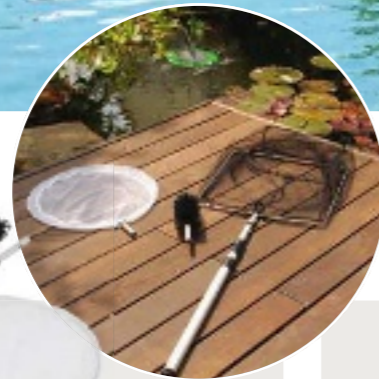

3| PVC Teichfolie „Pre-Pack“

UV- und kältebeständig, Wurzel- und reißfest, Fischverträglich. Stärke ca. 0,5 mm, schwarz, fertig konfektioniert. In verschiedenen Größen.
2 x 3 m = 6 m², Art.-Nr. 984056, **19,99 €**
3 x 4 m = 12 m², Art.-Nr. 984058, **39,99 €**
4 x 4 m = 16 m², Art.-Nr. 984059, **54,99 €**

9| TeichFit®

Grundpflegemittel. Wissenschaftliche Tests beweisen: Mit TeichFit® leben Deine Fische länger, stellt optimale Werte (KH, GH, pH) ein, schafft ideale Lebensbedingungen für alle Teichbewohner, neutralisiert Schwermetalle und Ammoniak, 500 g für 5.000 L Wasser. Art.-Nr. 652427, **24,99 €** (100 g 5,- €)



10| Algosol®*

Schnelle Hilfe gegen Algen. Gegen Schwefelbealgen (grünes Wasser) und Blaualgen. Reduziert die Neubildung von Algen, für klares Wasser.
500 ml für 10.000 L Wasser, Art.-Nr. 208747, **18,99 €** (100 ml 3,80 €)
2,5 L für 50.000 L Wasser, Art.-Nr. 370818, **52,99 €** (L 21,20 €)



11| Algosol® forte*

Gegen hartnäckige Algen. Schnelle Soforthilfe gegen massives Algenwachstum, reduziert die Neubildung von Algen, für klares Wasser. 500 ml für 10.000 L Wasser. Art.-Nr. 652426, **19,99 €** (100 ml 4,- €)



12| Fadenalgen Vernichter*

Wirkt sofort dank Aktivsauerstoff. Spezialbakterien zersetzen abgestorbene Algen. Farblos und rückstandsfrei abbaubar. Sicher in der Anwendung. 250 g für 8.000 L Wasser. Art.-Nr. 164334, **17,99 €** (100 ml 7,20 €)



13| PhosLock®

Optimale Algenkontrolle. Effektiver Schutz vor Algenplagen, äußerst nachhaltige und effektive Phosphatbindung, mit 6-Wochen-Depotwirkung. Sparsam in der Dosierung. 250 g für 5.000 L Wasser. Art.-Nr. 340994, **19,99 €** (100 ml 8,- €)



14| Filterstarter Bakterien

Speziell gezüchtete, hochreine Mikroorganismen aktivieren sofort die natürlichen biologischen Reinigungskräfte im Filter. Für raschen Schadstoffabbau. 100 g für 15.000 L Wasser. Art.-Nr. 164337, **14,99 €**



15| Dr. Roth's TeichKlar

Wirkt gegen Faul- und Schadgasbildungen im Teich und stabilisiert das biologische Gleichgewicht. Klärt Teichwasser auf natürliche Weise. 250 g für 5.000 L Wasser. Art.-Nr. 626893, **19,99 €** (100 g 8,- €)



16| Teichschlamm Entferner

Doppelt wirksam durch hochaktive Klarwasserbakterien und Aktivsauerstoff, baut Schlamm effektiv und nachhaltig ab. Gegen Fäulnis und Gerüche. 500 g für 10.000 L Wasser. Art.-Nr. 164336, **19,99 €** (100 g 4,- €)



17| SauerstoffAktiv

Behandelt akuten Sauerstoffmangel, macht Wasser kristallklar, entfernt üble Gerüche. Reguliert schnell den Sauerstoffgehalt im Wasser und stabilisiert durch seine spezielle Wirkstoffkombination das biologische Gleichgewicht im Teich. 500 g für 5.000 L Wasser. Art.-Nr. 652429, **26,99 €** (100 g 5,40 €)



4| PVC-Folien-Quellschweißmittel

Dauerhafter und zuverlässiger PVC-Teichfolienkleber, ausreichend für 5 m Klebnaht, 200 g-Dose. Art.-Nr. 75497, **13,99 €**



5| Profi-Teichvlies

Reißfest und widerstandsfähig, Schutz der Teichfolie, Regenerat- und verrottungsfrei. Auch für andere Anwendungsgebiete geeignet. Extra soft, 200 g/m², 1 Rolle entspricht 2 x 100 m, Art.-Nr. 45223162, **4,99 €**

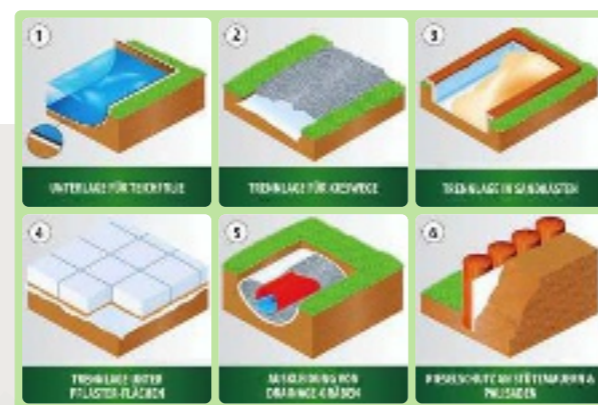

6| Reparatur-Kleband „MAGIC TAPE“

Extra stark und wasserfest. Klebt auf allen Materialien wie Plastik, Metall, Kunststoff, Poolfolie, Teichfolie oder Gummi. Über und unter Wasser einsetzbar. Für Haus und Garten, Teiche und Pools. Ca. L 150 x B 10 cm. Schwarz, Art.-Nr. 45390073, **17,99 €**
 Transparent, Art.-Nr. 45390075, **17,99 €**



7| Teleskop-Bürste „Solar Panel Cleaner“

Speziell für sensible Oberflächen, ideal für Solaranlagen, Wintergärten, Überdachungen und weitere Oberflächen. Leichtes Verlängern mittels wasserführender Teleskopstange (130-460 cm), Standard Wasseranschluss, inkl. Spender für das Konzentrat. Bürstenbreite ca. 30 cm, Arbeitshöhe max. 660 cm. Art.-Nr. 45694066, **89,99 €**



Sichtschutz-Holzzäune

**GÖNN DIR EIN STÜCK
PRIVATSSPHÄRE**

Elemente variabel und
vielseitig kombinierbar

1| Zaun-Serie „Usedom“

Nadelholz, edelstahlgeklammert und -verschraubt. Lamellen strukturgehobelt. Rahmen ca. 45 x 65 mm.



Grundelement gerade

Maße Ca. B 180 x H 180 cm
Art-Nr. 564471
Preis 79.99 €

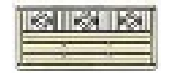

Grundelement niedrig

Maße Ca. B 180 x H 90 cm
Art-Nr. 564367
Preis 69.99 €



Grundelement schmal

Maße Ca. B 90 x H 180 cm
Art-Nr. 564494
Preis 69.99 €



Abschlusselement groß

Maße Ca. B 90 x H 180/90 cm
Art-Nr. 564499
Preis 69.99 €



Einzeltür niedrig (o. Abb.)

Maße Ca. B 90 x H 90 cm
Art-Nr. 565434
Preis 129.- €



Einzeltür hoch (o. Abb.)

Maße Ca. B 90 x H 180 cm
Art-Nr. 565424
Preis 139.- €

Grundelement gerade
79.99



Grundelement
49.99

2| Dichtzaun

Nadelholz, edelstahlgeklammert und verschraubt, Lamellen strukturgehobelt. Rahmen ca. 42 x 42 mm, (Rahmen Einzeltür ca. 42 x 90 mm).

Auch als
Rundbogen
erhältlich



Grundelement
69.99

3| Bohlenzaun „Valas“

Nadelholz, edelstahlgenagelt. Bohlen ca. 16 x 145 mm, mit gerundeten Köpfen.

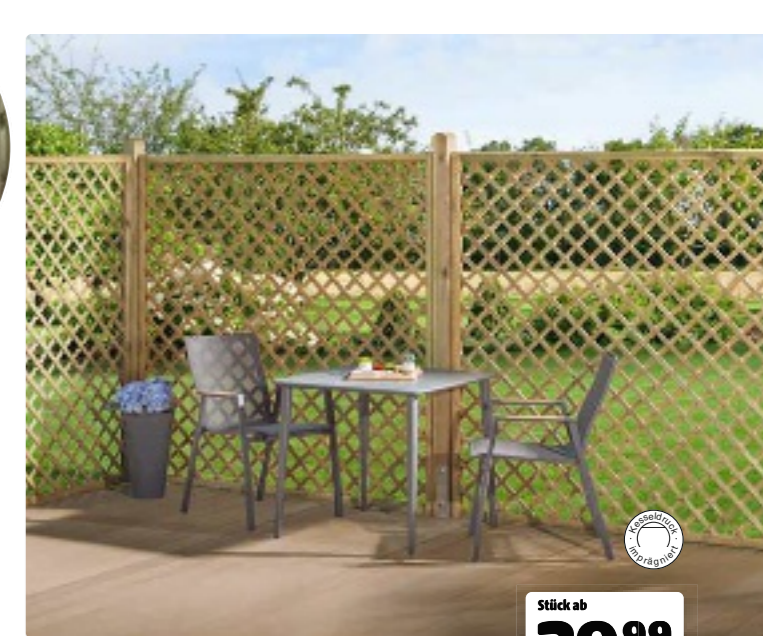

Stück ab
39.99

4| Rankgitter

Nadelholz, edelstahlgeklammert. Bausatz, Rahmen ca. 45 x 45 mm. Maschenweite ca. 6 x 6 cm.

Grundelement	Grundelement schmal (o. Abb.)	Grundelement mit Rundbogen	Grundelement schmal mit Rundbogen (o. Abb.)	Einzeltür (o. Abb.)
Maße Ca. B 180 x H 180 cm	Ca. B 100 x H 180 cm	Ca. B 180 x H 180/159 cm	Ca. B 100 x H 180/159 cm	Ca. B 100 x H 180 cm
Art-Nr. 121106	123221	121110	125072	120610
Preis 49.99 €	44.99 €	59.99 €	54.99 €	99.99 €

Grundelement gerade	Grundelement mit Rundbogen
Maße Ca. B 180 x H 180 cm	Ca. B 180 x H 180/160 cm
Art-Nr. 437321	437925
Preis 69.99 €	69.99 €

Rankgitter, gerade	Rankgitter, schmal
Maße Ca. B 180 x H 180 cm	Ca. B 90 x H 180 cm
Art-Nr. 317635	317646
Preis 59.99 €	39.99 €

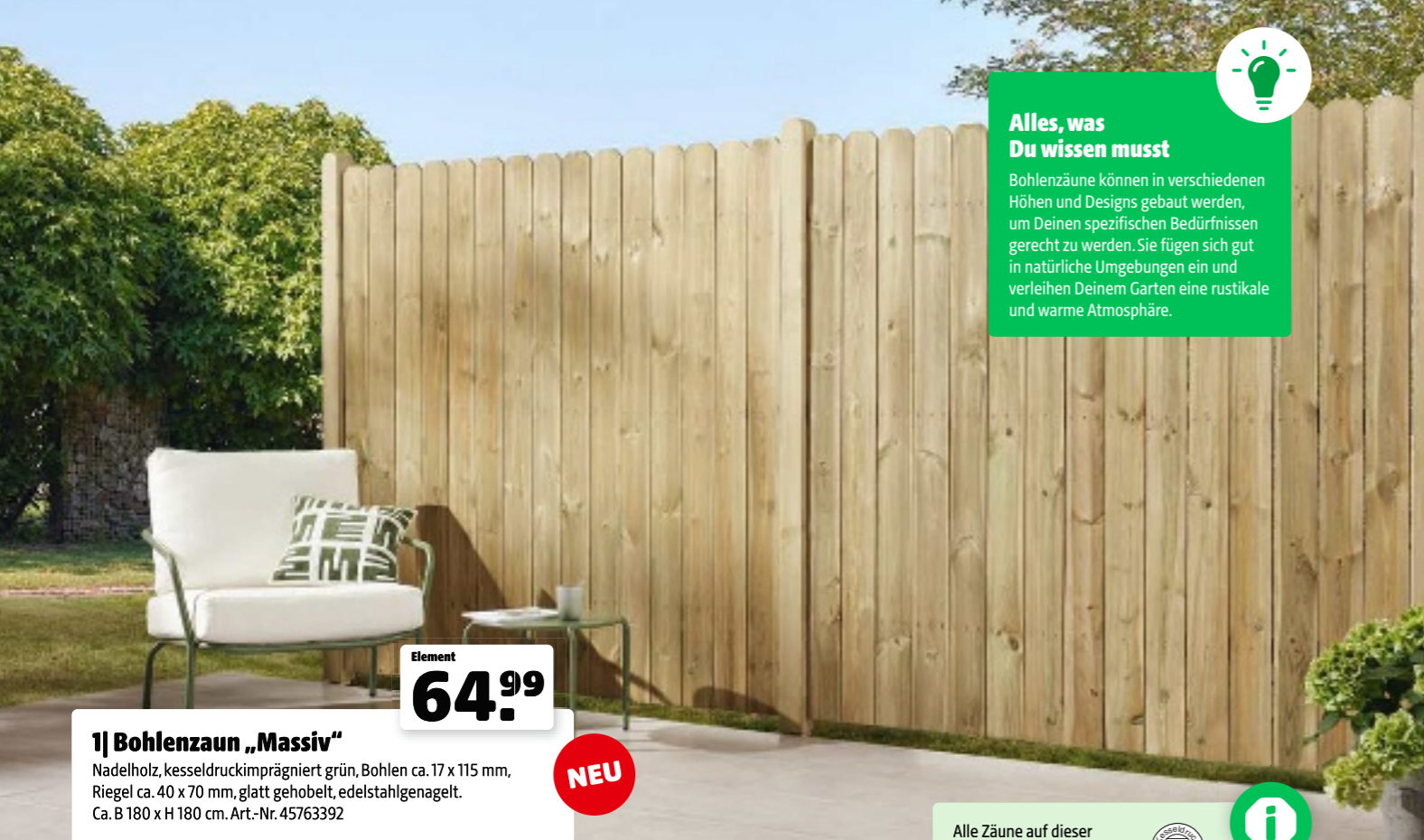

Alles, was Du wissen musst

Bohlenzäune können in verschiedenen Höhen und Designs gebaut werden, um Deinen spezifischen Bedürfnissen gerecht zu werden. Sie fügen sich gut in natürliche Umgebungen ein und verleihen Deinem Garten eine rustikale und warme Atmosphäre.



Element
64,99

NEU

1| Bohlenzaun „Massiv“

Nadelholz, kesseldruckimprägniert grün, Bohlen ca. 17 x 115 mm, Riegel ca. 40 x 70 mm, glatt gehobelt, edelstahlgelagert. Ca. B 180 x H 180 cm. Art.-Nr. 45763392

Alle Zäune auf dieser Doppelseite sind kesseldruckimprägniert.



Grundelement
99,99

2| Zaun-Serie „Rügen“

Nadelholz, kesseldruckimprägniert grün, Rahmen ca. 40 x 78 mm. Füllung aus Profilholz mit Nut und Feder, glatt gehobelt, edelstahlgelagert und -verschraubt.



	Grundelement	Grundelement schmal	Abschlusselement
Maße	Ca. B 180 x H 180 cm	Ca. B 90 x H 180 cm	Ca. B 90 x H 180/90 cm
Art.-Nr.	45052787	45056829	45056830
Preis	99.99 €	89.99 €	89.99 €



Grundelement
59,99

3| Dichtzaun „Lärchenton“

Nadelholz, kesseldruckimprägniert lärchefärbend, Rahmen ca. 42 x 42 mm, Lamellen strukturgehobelt, Edelstahlgeklammert und -verschraubt.



	Grundelement	Grundelement schmal (o. Abb.)
Maße	Ca. B 180 x H 180 cm	Ca. B 100 x H 180 cm
Art.-Nr.	45578883	45578884
Preis	59.99 €	54.99 €

MARKTRESERVIERUNG

ONLINE RESERVIEREN, IN DEINEM MARKT ABHOLEN.

Alle Infos im Markt und auf hagebau.at



Grundelement
99,99

4| Zaun-Serie „Bali“

Nadelholz, kesseldruckimprägniert lärchefarben, ca. 40 x 69 mm große Rhombusleisten, glatt gehobelt, edelstahlgelagert.



	Grundelement	Grundelement schmal
Maße	Ca. B 180 x H 180 cm	Ca. B 90 x H 180 cm
Art.-Nr.	45689040	45688992
Preis	99.99 €	89.99 €

Der Pfosten ist für die Zäune Dichtzaun „Lärchenton“ und Zaun-Serie „Bali“ auf dieser Seite nutzbar.

Pfosten Lärchenton, mit Rundkopf

Maße	Ca. 9 x 9 cm x H 190 cm
Art.-Nr.	45578888
Preis	23.99 €



Solange der Vorrat reicht

1| Zaun-Serie „Lanugo“

Nadelholz, Edelstahlgeklammert und -verschraubt. 2-fach silbergrau lasiert, Bretter ca. 14 x 118 mm.



Grundelement gerade

Maße Ca. B 180 x H 180 cm

Art.-Nr. 45578881

Preis 149,- €



Grundelement schmal (o. Abb.)

Maße Ca. B 90 x H 180 cm

Art.-Nr. 45578882

Preis 129,- €



Pfosten Douglasie, mit Kopfrundung

Maße Ca. 9 x 9 cm, H 190 cm

Art.-Nr. 136997

Preis 39.99 €

Grundelement gerade

149,-



Grundelement gerade

129,-

4| Zaun-Serie „Bali“

Lärche naturbelassen, Lamellen ca. 24 x 77 mm, glatt gehobelt. Edelstahlverschraubt. Passende Pfosten findest Du auf Seite 194.

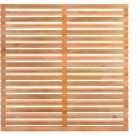

Grundelement gerade

Maße Ca. B 180 x H 180 cm

Art.-Nr. 806624

Preis 129,- €



Grundelement schmal

Maße Ca. B 90 x H 180 cm

Art.-Nr. 806623

Preis 119,- €



Grundelement

99,99

2| Bohlenzaun Lärche rustikal

Lärche naturbelassen, Bohlen sägerau, unbesäumt, fallende Dimension, ca. 15 – 20 x 130 – 200 mm. Riegel glatt gesägt. Edelstahlverschraubt.

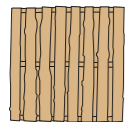

Grundelement

Maße Ca. B 180 x H 180 cm

Art.-Nr. 968265

Preis 99.99 €



Der Pfosten ist für die Zäune „Kala“, Bohlenzaun Lärche rustikal und „Bali“ nutzbar.

Pfosten Lärche, mit Kopfrundung

Maße Ca. 9 x 9 cm, H 190 cm

Art.-Nr. 822395

Preis 29.99 €



Grundelement gerade

99,99

3| Zaun-Serie „Kala“

Lärche naturbelassen, Lamellen ca. 13 x 70 mm, glatt gehobelt, abwechselnd lange und kurze Lamellen. Edelstahlgestiftet- und geklammert.



Grundelement gerade

Maße Ca. B 180 x H 180 cm

Art.-Nr. 45449354

Preis 99.99 €



Grundelement schmal

Maße Ca. B 60 x H 180 cm

Art.-Nr. 45449353

Preis 89.99 €



Grundelement mit Rankgitter

69,99

5| Zaun-Serie „Licata“

Nadelholz, pinienfarbig lasiert, Rahmen ca. 40 x 65 mm. Lamellen strukturgehobelt. Edelstahlgeklammert und -verschraubt.



Grundelement mit Rankgitter

Maße Ca. B 180 x H 180 cm

Art.-Nr. 806786

Preis 69.99 €



Element schmal mit Rankgitter

Maße Ca. B 90 x H 180 cm

Art.-Nr. 971011

Preis 59.99 €



Abschlusselement mit Rankgitter

Maße Ca. B 90 x H 180/90 cm

Art.-Nr. 971016

Preis 59.99 €



Pfosten, farbig lasiert, mit Kopfrundung

Maße Ca. 9 x 9 cm, H 100 cm

Art.-Nr. 394304

Preis 17.99 €

Maße Ca. 9 x 9 cm, H 190 cm

Art.-Nr. 394306

Preis 24.99 €



1| Weidenzaun

Weide, geölt. Mit seitlichem braun gebeizten Holzrahmen, ca. 24 x 48 mm. Elemente mit naturbelassenen Lärchenpfosten montiert. Ca. B 120 x H 180 cm. Art.-Nr. 482631

Element
49,99



2| Zaun-Serie „Weide“

Weide, geölt. Mit umlaufendem braun gebeizten Holzrahmen, ca. 35 x 44 mm. Elemente mit naturbelassenen Lärchenpfosten montiert. Ca. B 120 x H 180 cm. Art.-Nr. 394331

Element
69,99



Stück
99,99



3| Weidenparavent

Weide, geölt, mit seitlichem braun gebeizten Holzrahmen. Bestehend aus 3 mit Scharnieren befestigten Elementen. Ca. B (3 x) 60 x H 180 cm. Art.-Nr. 4557879



NEU

Rolle
99,99
Ifdm 49,99 €

4| Haselnussrollzaun

Haselnuss, naturbelassen, handgespalten, Staketenabstand ca. 3-4 cm, Verbindung aus verzinktem Draht.
Abgabe nur in ganzen Rollen.



	Rolle	Pfosten
Maße	Ca. L 200 x H 180 cm	Ca. Ø 8-12 x H 220 cm
Art.-Nr.	45763420	45780584
Preis	Rolle 99,99 € (Ifdm 49,99 €)	29,99 €



Rechenbeispiel

Preis für ein Element,
ca. 180 x 180 cm
(2 Zaunfeld-Sets + 1 Start-
und Abschlussleisten-Set)

199.97 €



Bohlen-Set
89.99

1| Flexi Fence „Turino“

Flexibles Baukastensystem zum Erstellen von Sichtschutzwänden. Bohlen aus WPC im Farbton anthrazit, steingrau, Bicolor weiß oder Bicolor braun. Bohlen-Set*, ca. B 179 x H 90 cm, 20 mm stark. (Weitere Farben/Oberflächen findest Du auf Seite 200 – 202.)
Nicht ständig im Programm.

Verpackungseinheit	Farbe	Art-Nr.	Preis
6er-Bohlen-Set , Bohle ca. H 150 mm	Anthrazit	45218309	89.99 €
	Steingrau	892033	
	Bicolor weiß	968258	
	Bicolor braun	45449344	
3er-Bohlen-Set , Bohle ca. H 300 mm	Anthrazit	45218279	89.99 €
	Steingrau	45218280	
	Bicolor weiß	45358343	
	Bicolor braun	45449343	

Alles, was Du wissen musst

Falls die Einzelteile Deiner Zaunanlage aus unterschiedlichen Holz-Chargen stammen, mische die Profile im Zaun durch. So fallen kleine Unterschiede in der Optik weniger auf.

Steingrau, ca. 150 mm

Zubehör für die Senkrechtmontage
findest Du auf Seite 203

Anthrazit senkrecht, ca. 150 mm**



Bicolor braun, ca. 150 mm



Bicolor weiß, ca. 300 mm



Bohlen-Set ab
99,99

1| Flexi Fence „Turino“

Flexibles Baukastensystem zum Erstellen von Sichtschutzwänden. Bohlen aus WPC im Farbton Dekor Bangkirai oder Dekor Grau. **Nicht ständig im Programm.** Bohlen-Set*, ca. B 179 x H 90 cm, 20 mm stark.

Verpackungseinheit	6er-Bohlen-Set, Bohle ca. H 150 mm	3er-Bohlen-Set, Bohle ca. H 300 mm
Farbe	Coextrudiert, Dekor Grau	Coextrudiert, Dekor Grau (o. Abb.)
	Coextrudiert, Dekor Bangkirai	Coextrudiert, Dekor Bangkirai (o. Abb.)
Art.-Nr.	45218284	45147511
Preis	99.99 €	119.- €



Rechenbeispiel
Preis für ein Element, ca. 180 x 180 cm (2 Zaunfeld-Sets + 1 Start- und Abschlussleisten-Set)
199.97 €

Bohlen-Set
89,99

3| Flexi Fence „Turino“ Schwedenprofil

Bohlen aus WPC in Anthrazit und Steingrau. Bohlenhöhe ca. 150 mm, ca. 20 mm stark. Flexibles Baukastensystem zum Erstellen von Sichtschutzwänden. **Nicht ständig im Programm.** Bohlen-Set*, ca. B 179 x H 90 cm, 20 mm stark.

Verpackungseinheit	6er-Bohlen-Set, Bohlen ca. H 150 mm	
Farbe	Anthrazit	Steingrau
Art.-Nr.	45688833	45688829
Preis	89.99 €	

Alles, was Du wissen musst

Falls die Einzelteile Deiner Zaunanlage aus unterschiedlichen Holz-Chargen stammen, mische die Profile im Zaun durch. So fallen kleine Unterschiede in der Optik weniger auf.



Bohlen-Set ab
99,99

2| Flexi Fence „Turino“

Bohlen aus WPC im Farbton Dekor Beige, Dekor Schilf oder Dekor Kosmoschwarz. Flexibles Baukastensystem zum Erstellen von Sichtschutzwänden. **Nicht ständig im Programm.** Bohlen-Set*, ca. B 179 x H 90 cm, 20 mm stark.

Verpackungseinheit	6er-Bohlen-Set, Bohle ca. H 150 mm	3er-Bohlen-Set, Bohle ca. H 300 mm
Farbe	Coextrudiert, Dekor Beige (o. Abb.)	Coextrudiert, Dekor Beige
	Coextrudiert, Dekor Schilf	Coextrudiert, Dekor Schilf (o. Abb.)
	Coextrudiert, Dekor Kosmoschwarz	Coextrudiert, Dekor Kosmoschwarz (o. Abb.)
Art.-Nr.	45578886	45400963
Preis	99.99 €	109.- €

Rechenbeispiel
Preis für ein Element, ca. 180 x 180 cm (2 Zaunfeld-Sets + 1 Start- und Abschlussleisten-Set)
ab 219.97 €



Rechenbeispiel
Preis für ein Element, ca. 180 x 180 cm (2 Zaunfeld-Sets + 1 Start- und Abschlussleisten-Set)
199.97 €

Bohlen-Set
89,99

4| Flexi Fence „Turino“ Rhombusoptik

Flexibles Baukastensystem zum Erstellen von Sichtschutzwänden. Bohlen aus WPC in Rhombusoptik anthrazit und Rhombusoptik steingrau. Bohlenhöhe ca. 150 mm, ca. 20 mm stark. Bohlen-Set*, ca. B 179 x H 90 cm, 20 mm stark. **Nicht ständig im Programm.**

Verpackungseinheit	6er-Bohlen-Set, Bohlen ca. H 150 mm	
Farbe	Anthrazit	Steingrau
Art.-Nr.	45688717	45688934
Preis	89.99 €	

200 *Für eine Zaunhöhe von ca. 180 cm werden zwei Bohlen-Sets und ein Start- und Abschlussleisten-Set benötigt. Die Zaunhöhe und -breite sind variabel, je nach Start- und Abschlussleistenvariante, Anzahl der Bohlen und Kappen von Bohlen. Das System ist für eine maximale Zaunhöhe von ca. 180 cm ausgelegt. Notwendiges Zubehör findest Du auf S. 203.

Natürliche Vergrauung ohne weiteren Pflegeaufwand

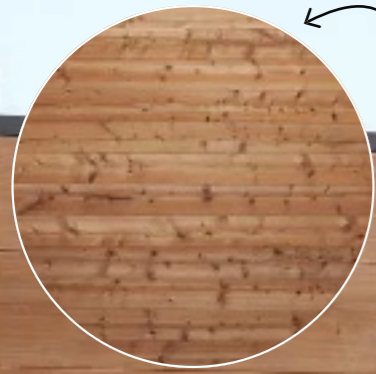

Alles, was Du wissen musst

Der Zaun auf dieser Seite ist pulverbeschichtet, und somit besonders widerstandsfähig gegen Witterungseinflüsse und Korrosion.

Rechenbeispiel

Preis für 1 Element, ca. 180 x 180 cm (2 Zaunfeld-Sets + 1 Start- und Abschlussleisten-Set)

199.97 €

NEU
6er-Bohlen-Set
89.99

1| Flexi Fence „Turino“ Thermokiefer

Bohle aus thermisch behandelter Kiefer, 6er-Bohlen-Set, Bohlenhöhe ca. 150 mm, ca. 20 mm stark. Flexibles Baukastensystem zum Erstellen von Sichtschutzwänden.
Art.-Nr. 45763343
Nicht ständig im Programm. Bohlen-Set*, ca. B 179 x H 90 cm, 20 mm stark.

Zubehör

Anthrazit		Blank anodisiert	
Maße	Ca. B 1790 x H 12 mm, 20 mm stark		
Farbe	Anthrazit	Blank anodisiert	
Art.-Nr.	45689084	45689085	
Preis	19.99 €		

Zubehör für Flexi-Fence „Donatus“ und „Turino“

DEINER KREATIVITÄT SIND KEINE GRENZEN GESETZT

Pfosten und Profile



Alu-Pfosten, 3-seitig verwendbar, inkl. Abdeckschienen für „Turino“ und „Donatus“

Maße	Ca. 6,8 x 6,8 cm, H 180 cm, zum Aufschrauben (ohne Pfostenträger)		Ca. 8,8 x 8,8 cm, H 180 cm, zum Aufschrauben (ohne Pfostenträger)		Ca. 6,8 x 6,8 cm, H 265 cm, zum Einbetonieren		Ca. 8,8 x 8,8 cm, H 265 cm, zum Einbetonieren		Ca. 15 x 15 cm, H 23 cm	Wandanschlussprofil für „Turino“ und „Donatus“ B 6,8 x T 2,5 cm, H 200 cm	
	Anthrazit	Blank anodisiert	Anthrazit	Blank anodisiert	Anthrazit	Blank anodisiert	Anthrazit	Blank anodisiert			
Art.-Nr.	823540	823525	45218273	45218275	892041	994135	45218274	45218276	823533	45763345	45763339
Preis	49.99 €		69.99 €		69.99 €		89.99 €		29.99 €	39.99 €	

Finde das passende Zubehör



Pfostenträger



NEU

Beleuchtung

Achtung: nur eine LED-Leuchte pro Pfosten möglich.



Maße	LED-Pfostenleuchte inkl. Solarpanel Ca. B 6,8 x T 6,8 cm	LED-Pfostenlichtleiste Ca. B 8,8 x T 8,8 cm	LED-Lichtleiste für „Donatus“ Set inkl. Solarpanel, Leiste für Einsatz in Pfostennut Set inkl. Solarpanel, für Pfosten ca. 6,8 x 6,8 cm	Lichtleistenadapter Adapter für Solarpanel der Lichtleiste, für Pfosten 8,8 x 8,8 cm	
Art.-Nr.	45218315	45218316	45358349	45218317	45299422
Preis	39.99 €	49.99 €	99.99 €	99.99 €	49.99 €

senkrechte Montage

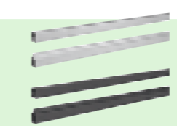

Start- und Abschlussleisten-Set, Alu, inkl. Fixierung, für „Turino“

Typ	Zur waagerechten Montage		Zur senkrechten Montage*		Für Abschlusselement**	
	Anthrazit	Blank anodisiert	Anthrazit	Blank anodisiert	Anthrazit	Blank anodisiert
Art.-Nr.	892035	45218288	45218289	45218290	45449333	45449332
Preis	19.99 €		49.99 €		39.99 €	

Design-Elemente



Design-Inlay, Alu, für „Turino“

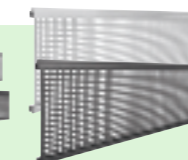

Design-Inlay, Alu, Milchglasfüllung aus Kunststoff, für „Turino“

Maße	Ca. L 179 x B 2 x H 15 cm		Ca. L 179 x B 2 x H 30 cm		Ca. L 179 x B 2 x H 15 cm		Ca. L 179 x B 2 x H 30 cm		Ca. L 179 x B 2 x H 30 cm	Ca. L 180 x H 20 cm für „Donatus“
	Anthrazit	Blank anodisiert	Anthrazit	Blank anodisiert	-	-	Anthrazit	Blank anodisiert		
Art.-Nr.	45218313	892036	45218314	45218312	45449330	45449329	45449331	45218278	45218277	
Preis	49.99 €		89.99 €		49.99 €	89.99 €	49.99 €	69.99 €		

PASSEND DAZU:
Wandanschlussprofil
auf Seite 203

NEU

1| Flexi Fence „Donatus“

Bohlen aus WPC im Farbton Steingrau, Anthrazit oder Bicolor weiß, Leisten Alu blank oder pulverbeschichtet Anthrazit. Komplett-Set inkl. Alu-Leisten. Ohne Pfosten und Pfostenträger. **Nicht ständig im Programm.**

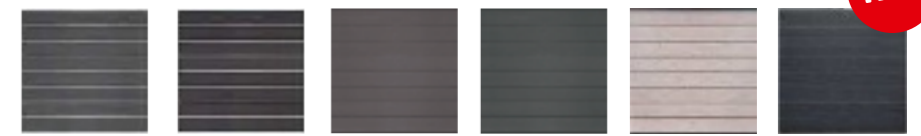

NEU

8er-Bohlenset*, Komplett-Set inkl. Start- und Abschlussleiste und Distanzleisten (ohne Pfosten und Pfostenträger)

Maße	Ca. B 180 x H 180 cm, 8 Bohlen à ca. 20 x 200 mm					
Leistenfarbe	Alu blank			Anthrazit		
Farbe	Steingrau	Anthrazit	Steingrau	Anthrazit	Bicolor weiß	Anthrazit coextrudiert
Art-Nr.	823526	45218287	45218286	45218285	45358342	45763335
Preis	199,- €					



Alles, was Du wissen musst
Die Neuheit ist coextrudiert, und somit besser gegen Witterungseinflüsse geschützt.



8er-Bohlenset
199,-



NEU

Gartentor

Maße	Ca. B 90 x H 180 cm				
Leistenfarbe	Alu blank		Anthrazit		
Farbe	Steingrau	Steingrau	Anthrazit	Bicolor weiß	Anthrazit coextrudiert
Art-Nr.	910608	910442	45081292	45397733	45785700
Preis	479,- €				499,- €

*Witterungsbeständig
und pflegeleicht*

*Die Bambusdielen
findest Du auf Seite 221*

Anthrazit coextrudiert/
Anthrazit



Anthrazit/Alu blank Steingrau/Anthrazit Anthrazit/Anthrazit Bicolor weiß/Anthrazit



Steingrau/Alu blank

*Für eine Zaunhöhe von ca. 180 cm wird ein Komplett-Set benötigt. „Donatus“ in ca. B 97 x H 200 cm auf Anfrage erhältlich.



1| Bohlenzaun „Ibiza“, Alu pulverbeschichtet

Bohlen aus WPC, edelstahlverschraubt. ca. 9 x 115 mm, im Farbton anthrazit, braun oder BiColor. Riegel aus Aluminium pulverbeschichtet, ca. 13 x 70 mm. **Nicht ständig im Programm. Zaunmontage nur mit dem „Ibiza“-Alu-Zubehör zulässig.**

Grundelement **119,-**



	Grundelement*			Zwischenelement*			Abschlusselement*		
Maße	Ca. B 180 x H 180 cm			Ca. B 90 x H 180 cm			Ca. B 90 x H 180/90 cm		
Bohlenfarbe	Anthrazit	Braun	BiColor weiß	Anthrazit	Braun	BiColor weiß	Anthrazit	Braun	BiColor weiß
Riegelfarbe	Anthrazit	Braun	Anthrazit	Anthrazit	Braun	Anthrazit	Anthrazit	Braun	Anthrazit
Art.-Nr.	892372	968260	45688989	45399137	45399134	45688987	45399136	45399132	45689044
Preis	119,- €			99.99 €			99.99 €		



Anthrazit/Rahmen Alu blank*

Grundelement gerade **199,-**

2| Dichtzaun „Moglia“

Bohlen aus WPC, edelstahlverschraubt. Im Farbton anthrazit/Rahmen anthrazit, anthrazit/Rahmen alu blank. Rahmen ca. 40 x 62 mm.



	Grundelement gerade		Grundelement schmal		Abschlusselement	
Maße	Ca. B 180 x H 180 cm		Ca. B 90 x H 180 cm		Ca. B 90 x H 180/93 cm	
Farbe	Anthrazit/Rahmen anthrazit	Anthrazit/Rahmen Alu blank	Anthrazit/Rahmen anthrazit	Anthrazit/Rahmen Alu blank	Anthrazit/Rahmen anthrazit	Anthrazit/Rahmen Alu blank
Art.-Nr.	716144	716133	716146	716158	910605	806621
Preis	199,- €		179,- €		179,- €	

Passendes Zubehör

	Aluminium-Pfosten, mit Holzkern/Kunststoffkern			Aluminium-T-Beschlag			Pfostenträger		
Maße	Ca. B 6,8 x H 185 x T 6,8 cm			Ca. B 6,8 x H 265 x T 6,8 cm, zum Einbetonieren			8er-Set, für verdeckte Montage, inkl. Schrauben		
Farbe/Ausführung	Anthrazit	Braun	Alu blank	Anthrazit	Braun	Alu blank	Anthrazit	Braun	Alu blank
Art.-Nr.	968254	968269	590751	968253	968270	712390	968251	968279	45218272
Preis	49.99 €			59.99 €			19.99 €		

Passendes Zubehör

	Alu-Pfosten, mit Holzkern,				Befestigungs-Set,		Pfostenträger,	
	H ca. 185 cm zum Aufschrauben, H ca. 265 cm zum Einbetonieren				6er-Set, Befestigungswinkel, inkl. Schrauben		zum Aufschrauben	
Maße	Ca. 6,8 x 6,8 cm, H 185 cm		Ca. 6,8 x 6,8 cm, H 265 cm		-		Für Pfosten ca. H 185 cm, ca. 8 x 16 cm, H 30 cm	
Farbe	Alu blank	Alu anthrazit	Alu blank	Alu anthrazit	Alu blank	Alu anthrazit	Stahl feuerverzinkt	
Art.-Nr.	590751	968254	712390	968253	716140	45056824	968315	
Preis	49.99 €		59.99 €		16.99 €		19.99 €	

SETZE DEINEN VORGARTEN IN SZENE



Element ab **29,99**

1| Vorgartenzaun, gerade/geschwungen
Nadelholz, Staketen ca. 19 x 90 mm, Köpfe gerundet, edelstahlgengelgt.

	Element	Einzelor, (o. Abb.)	Element, (o. Abb.)	Einzelor, (o. Abb.)	Element geschwungen	Einzelor geschwungen, (o. Abb.)
Maße	Ca. B 180 x H 85 cm	Ca. B 100 x H 85 cm	Ca. B 180 x H 100 cm	Ca. B 100 x H 100 cm	Ca. B 180 x H 71/85 cm	Ca. B 100 x H 90/100 cm
Art.-Nr.	122073	970536	125202	125222	121402	121405
Preis	29.99 €	69.99 €	39.99 €	79.99 €	29.99 €	69.99 €



Element **39,99**

2| Vorgartenzaun „Bamberg“

Nadelholz, farbig lasiert in Pinie, Staketen ca. 19 x 90 mm, Köpfe gerundet, edelstahlgengelgt.



	Element	Einzelor, (o. Abb.)	Pfosten, mit Kopfrundung, gehobelt
Maße	Ca. B 180 x H 85 cm	Ca. B 100 x H 85 cm	Ca. 9 x 9 cm, H 100 cm
Art.-Nr.	394361	394326	394304
Preis	39.99 €	79.99 €	17.99 €



Element **49,99**

3| Vorgartenzaun „Sanam“

Moderne Sandwichbauweise, Lärche naturbelassen, edelstahlgengelgt.



	Element	Einzelor	Pfosten, mit Kopfrundung
Maße	Ca. B 180 x H 80 cm	Ca. B 100 x H 80 cm	Ca. 9 x 9 cm, H 95 cm
Art.-Nr.	45449340	45449339	45147502
Preis	49.99 €	79.99 €	19.99 €



Vorgarten Holzzäune

CLEVER

ABGEGRENZT

lfdm ab
9,99
Rolle 49,95 €

Alles, was Du zum Thema Hochbeete wissen musst
Das hier abgebildete Hochbeet findest Du auf Seite 236. Weitere praktische Tipps zum Thema Hochbeete findest Du online unter: hagebau.at/beratung-hochbeetvarianten
Jetzt mehr erfahren



Jetzt mehr erfahren



NOCH MEHR AUSWAHL
Den passenden Haselnuss-Sichtschutzzaun findest Du auf Seite 197.

1| Rollzaun „Haselnuss“**

Handgespalten, naturbelassene Haselnuss, Staketenaabstand ca. 7 – 8 cm, Verbindung aus verzinktem Draht. Abgabe nur in ganzen Rollen. Passende Vierkantpfosten siehe Seite 197.

Rolle	Maße	Art.-Nr.	Preis
	Ca. L 5 x H 0,9 m	693992	lfdm 9,99 € (Rolle 49,95 €)
	Ca. L 5 x H 1,2 m	892034	lfdm 11,99 € (Rolle 59,95 €)
Haselnuss-Zauntor	Ca. B 100 x H 90 cm	45147510	119,- €
	Ca. B 100 x H 120 cm	45147509	129,- €
Haselnuss-Pfosten	Ca. Ø 6 – 10 cm, H 120 cm	45780585	13,99 €
	Ca. Ø 8 – 12 cm, H 150 cm	45780586	16,99 €

*Montage mit 3 cm Bodenabstand empfehlenswert.

Haselnuss-pfosten

2| Rollzaun „Haselnuss mini“

Handgespalten, naturbelassene Haselnuss, Staketenaabstand ca. 3 – 4 cm, Verbindung aus verzinktem Draht. Ca. L 200 x H 28/45 cm. Abgabe nur in ganzen Rollen. Art.-Nr. 968311

lfdm
9,99
Rolle 19,99 €



Element
5,99

3| Beetbegrenzung
Nadelholz, aus Halbrundhölzern, ca. Ø 5 cm, mit verzinkten Klammern, ca. B 100 x H 20/35 cm. Art.-Nr. 311106

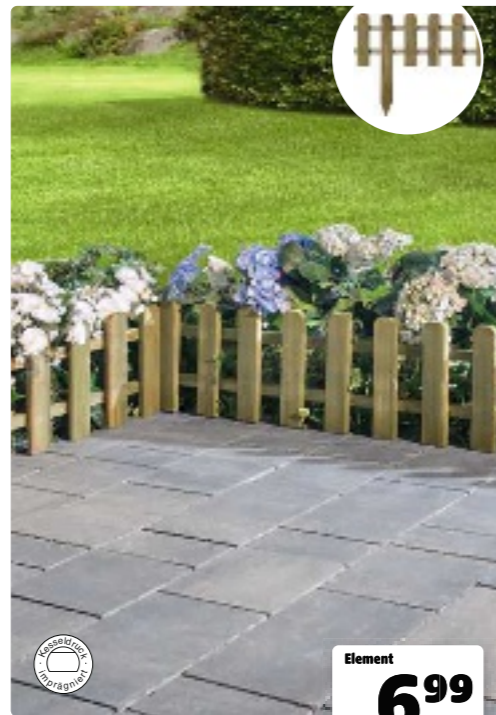

Element
6,99

4| Mini-Staketenzaun
Nadelholz, montagefertiges Element. Ca. B 100 x H 25/50 cm. Art.-Nr. 45358358



Element
9,99

5| Mini-Staketenzaun Lärche
Lärche naturbelassen, montagefertiges Element. Ca. B 112 x H 25/50 cm. Art.-Nr. 45689141



Element ab
9,99

6| Weiden-Beetbegrenzung
Weide geölt, geflochten.

Maße	Ca. B 120 x H 20/35 cm	Ca. B 120 x H 40/55 cm
Art.-Nr.	590901	45287113
Preis	Element 9,99 €	Element 16,99 €



Bohle ab
11,99

7| Rancherzaunbohle
Nadelholz, sägerau oder Lärche natur.

	Nadelholz	Lärche natur
Maße	Ca. H 15/25 x L 240 cm, 2,4 cm stark	Ca. H 8/20 x L 200 cm, 1,7 cm stark
Art.-Nr.	120274	45147500
Preis	Je Bohle 11,99 €	Je Bohle 14,99 €



Stück ab
24,99

1| Einschlagsäule „Terra“

Einschlagsäule mit Erdspeiß aus verzinktem Formrohr 30 x 30/2 mm für die einfache Montage ohne Grabungsarbeiten und Beton für Poolzaun, Felderzaun, Doppelstabmatte leicht und Hercules Eco Zaunmatten. Perfekt geeignet für Mietobjekte, Poolanlagen, Gartenabtrennungen, Camping. Verschiedene Höhen.

Höhe	Ca. 155 cm	Ca. 175 cm				
Farbe	Moosgrün	Anthrazitgrau	Fenstergrau	Moosgrün	Anthrazitgrau	Fenstergrau
Art-Nr.	45713671	45713660	45792966	45713651	45713661	45792959
Preis	24,99 €	27,99 €				



Alles, was Du über Einschlagsäulen für Mattenzäune wissen musst

Vorteile:

- Kein Beton notwendig
- Kein aufwendiger Rückbau
- Einfache Montage ohne viel Aufwand
- Perfekt für Mietobjekte, Poolanlagen, Gartenabtrennungen, Camping
- Zaun kann jederzeit abgebaut werden

So funktioniert's:

- Zaunsäule mittels Holzstück und Hammer in den Boden rammen
- Matten mittels Klemmteil und Selbstbohrschraube darauf befestigen



Element ab
39,99

4| Doppelstabmatte leicht

Drahtstärke ca. 6/5/6 mm, Maschenweite ca. 200 x 50 mm. Verzinkt, beschichtet, in Moosgrün (RAL 6005) oder Anthrazitgrau (RAL 7016). Mattenlänge ca. 251 cm, verschiedene Höhen.

Höhe	Ca. 103 cm	Ca. 123 cm		Ca. 143 cm		Ca. 163 cm		
Farbe	Moosgrün	Anthrazitgrau	Moosgrün	Anthrazitgrau	Moosgrün	Anthrazitgrau	Moosgrün	Anthrazitgrau
Art-Nr.	904319	983424	904336	983427	904335	983430	904333	984343
Preis	39,99 €		47,99 €		57,99 €		67,99 €	



Stück ab
19,99

2| Zwischensäule „Oktavia“

Achteckprofil, Schlüsselweite ca. 38 mm. Inkl. dreier Spanndrahthalter und einer PVC-Abdeckkappe. In Moosgrün oder Anthrazitgrau, verschiedene Höhen.

Höhe	Ca. 100 cm	Ca. 125 cm		Ca. 150 cm		
Farbe	Moosgrün	Anthrazitgrau	Moosgrün	Anthrazitgrau	Moosgrün	Anthrazitgrau
Art-Nr.	219237	904322	219238	904324	219239	904326
Preis	19,99 €		24,99 €		26,99 €	



Element ab
34,99

3| Felderzaun

Punktgeschweißtes Gitter, mit Verstärkungsfalten für mehr Stabilität, Maschenweite ca. 100 x 50 mm, Drahtstärke ca. 3,8 mm, aus verzinktem Draht, kunststoffbeschichtet, in Moosgrün (RAL 6005) oder Anthrazitgrau (RAL 7016). Mattenlänge ca. 200 cm, verschiedene Höhen.

Höhe	Ca. 77 cm	Ca. 97 cm		Ca. 117 cm		Ca. 145 cm		
Farbe	Moosgrün	Anthrazitgrau	Moosgrün	Anthrazitgrau	Moosgrün	Anthrazitgrau	Moosgrün	Anthrazitgrau
Art-Nr.	232065	484313	230608	482573	231986	482576	231988	483464
Preis	34,99 €		39,99 €		44,99 €		54,99 €	

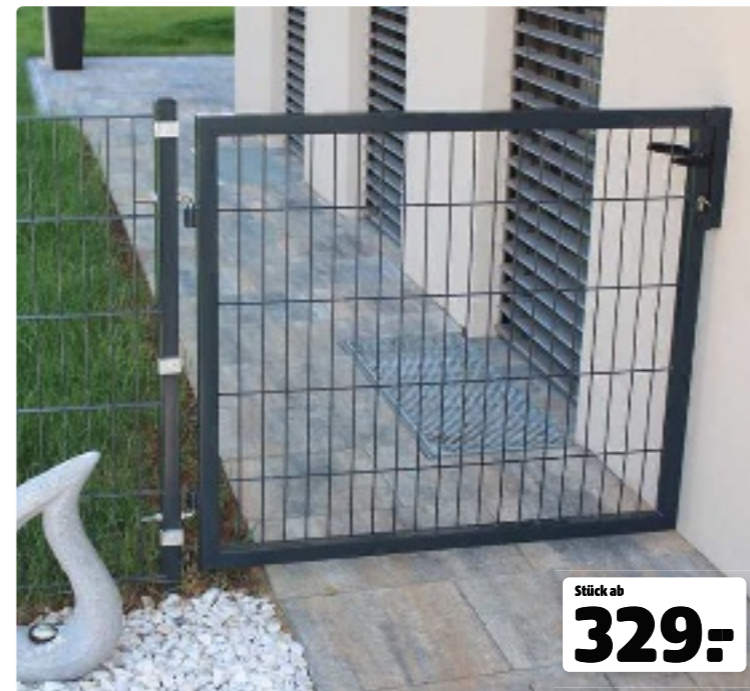

Stück ab
329,-

5| Tür „Uli“ 60 x 40 Tür- und Toranlage

Aus Formrohrrahmen ca. 40 x 40 mm, inkl. Säulengarnitur. Maschenweite ca. 200 x 50 mm, Drahtstärke ca. 5 mm. Rechts und links verwendbar. Inkl. Rohrrahmenschloss mit Zylinder und Drückergarnitur. Verzinkt, glänzend beschichtet, in Moosgrün (RAL 6005) oder Anthrazitgrau (RAL 7016). Verschiedene Höhen. Klemmset für Tür/Tor „Uli“, 6 Stück, Art-Nr. 45444574, 39,99 €

Höhe	Farbe	Art-Nr.	Preis
Ca. 103 cm	Moosgrün	45444536	329,- €
	Anthrazitgrau	45444545	
Ca. 123 cm	Moosgrün	45444538	369,- €
	Anthrazitgrau	45444547	
Ca. 143 cm	Moosgrün	45444541	399,- €
	Anthrazitgrau	45444549	
Ca. 163 cm	Moosgrün	45444543	449,- €
	Anthrazitgrau	45444551	

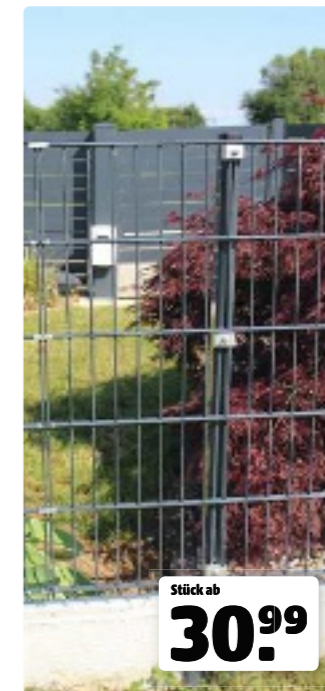

Stück ab
30,99

6| Säule „Uli“

Aluminium-Profil ca. 60 x 40 mm, in Moosgrün (RAL 6005) oder Anthrazitgrau (RAL 7016). Verschiedene Höhen. UNI Mattenklemmset für Säule „Uli“, 3 Stück/Einheit. Art-Nr. 826699, 11,99 €

Höhe	Farbe	Art-Nr.	Preis
Ca. 150 cm	Moosgrün	45400735	30,99 €
	Anthrazitgrau	45400777	
Ca. 170 cm	Moosgrün	45400736	34,99 €
	Anthrazitgrau	45400775	
Ca. 190 cm	Moosgrün	45400783	37,99 €
	Anthrazitgrau	45400772	
Ca. 210 cm	Moosgrün	45400782	41,99 €
	Anthrazitgrau	45400769	



Stück
19,99

7| LED-Kappe Solar

Passend zur Säule „Uli“, Stecksystem. Solarpanel mit Tag-Nacht-Sensor. Mit fast allen herkömmlichen ca. 60 x 40 mm starken Formrohrsäulen kompatibel. Art-Nr. 45484547



Rolle ab
77,99
lfdm 3.12 €

1| PVC-Viereckgeflecht

Verzinkt, kunststoffbeschichtet, in Grün, Maschenweite ca. 60 x 60 mm, Drahtstärke ca. 2,8 mm. 25-m-Rolle, in verschiedenen Höhen erhältlich.

Höhe	Ca. 100 cm	Ca. 125 cm	Ca. 150 cm
Art.-Nr.	219208	219209	219210
Preis	Rolle 77,99 € (lfdm 3.12 €)	Rolle 97,99 € (lfdm 3.92 €)	Rolle 109,- € (lfdm 4.36 €)



Stück ab
199,-

2| Gartentür „Elite“

Rundrohrrahmen, Maschenweite ca. 50 x 50 mm, Drahtstärke ca. 4 mm. Rechts und links verwendbar. Inkl. Rohrrahmenschluss und Drückergarnitur. In Moosgrün (RAL 6005) oder Anthrazitgrau (RAL 7016), beschichtet. Ca. 1 m breit, verschiedene Höhen.

Höhe	Ca. 100 cm	Ca. 125 cm	Ca. 150 cm
Farbe	Moosgrün	Anthrazitgrau	Moosgrün
Art.-Nr.	204057	904298	204058
Preis	199,- €	229,- €	269,- €



Rolle ab
179,-
lfdm 7.16 €

3| Zaungeflecht „Villagon“

Punktgeschweißtes Gitter, in Grün oder Anthrazitgrau. Maschenweite ca. 75 x 50 mm, Drahtstärke ca. 2,5 mm. 25-m-Rolle, in verschiedenen Höhen erhältlich.

Höhe	Ca. 100 cm	Ca. 122 cm	Ca. 152 cm
Farbe	Grün	Anthrazitgrau	Grün
Art.-Nr.	219187	487302	219188
Preis	Rolle 179,- € (lfdm 7.16 €)	Rolle 199,- € (lfdm 7.96 €)	Rolle 249,- € (lfdm 9.96 €)



Rolle ab
99,99
lfdm 4,- €

4| Kulturschutzzaun „C20“

Eignet sich durch die gleichmäßige Maschenaufteilung besonders gut für die Gemüse-, Obst- und Weinkultur. Verzinkt, Drahtstärke ca. 2,5 mm, Länge ca. 25 m, in verschiedenen Höhen erhältlich.

Höhe	Ca. 102 cm	Ca. 122 cm	Ca. 152 cm
Art.-Nr.	219163	219164	219162
Preis	Rolle 99,99 € (lfdm 4,- €)	Rolle 119,- € (lfdm 4.76 €)	Rolle 139,- € (lfdm 5.56 €)



Panel
44,99

Alles, was Du wissen musst

Mit der Linie „GoGreen“ holst Du Dir einen umweltschonenden Sichtschutz nach Hause, ganz ohne PVC und mit Hauptfokus auf die umweltschonende Produktion. Zaunsäulen und Paneele bestehen zu 65 % aus Naturfasern – ohne dafür zusätzlich einen Baum zu fällen.

So flexibel, wie Du willst:

- Die Paneele können wahlweise blickdicht oder mit Abstand montiert werden.
- Die Höhe kann selbst eingestellt werden – durchgehende Befestigungsnut.
- Jederzeit leicht in der Länge zu kürzen.

Baumaterial mit zukunftsweisenden Eigenschaften: German Compact Composite (GCC) ist 100 % recycelbar und kreislauffähig, dauerhaft robust und pflegeleicht. Bestandteile: 45 – 65 % Naturfasern, 10 – 30 % gebrauchte Materialressourcen, 25 % Polymere und Additive. Farbe: Grau.

Vorteile auf einen Blick

- Frei von gefährlichen Splintern
- Einzigartige Oberfläche
- Keine Kunststoffschicht
- Hohe Oberflächenhärte
- Kreislaufwirtschaft

5| Paneel „GoGreen“

Wird mittels Nut-Feder-System in der durchgehenden Befestigungsnut der Zaunsäule montiert. Ca. 23,5 x 2,5 cm, L 193 cm. Art.-Nr. 45602747, **44,99 €**

6| Säulen-Set „GoGreen“

Zum Betonieren gerichtet. Dübelmontage möglich. Achsmaß ca. 200 cm, max. Bauhöhe ca. 188 cm. Set beinhaltet 1 Säule, 2 Deckleisten mit ca. 2,2 m, 1 Abdeckkappe, 2 Dichtbänder mit jeweils ca. 1,9 m. Ca. 10 x 10 cm, H 270 cm. Art.-Nr. 45602749, **289,- €**

7| Einschubleiste „GoGreen“

Für die Abdeckung der Befestigungsnut, ohne Abb. Ca. 0,6 x 3,4 cm, L 220 cm. Art.-Nr. 45602751, **12,99 €**

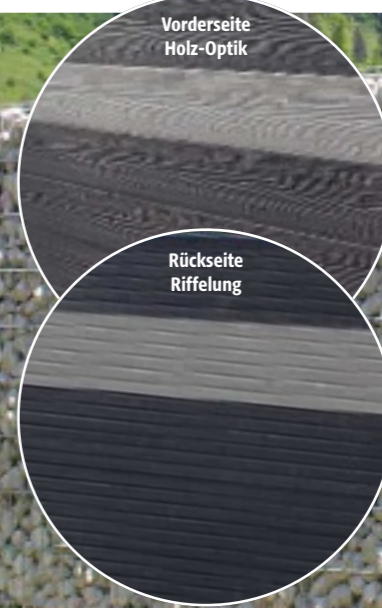
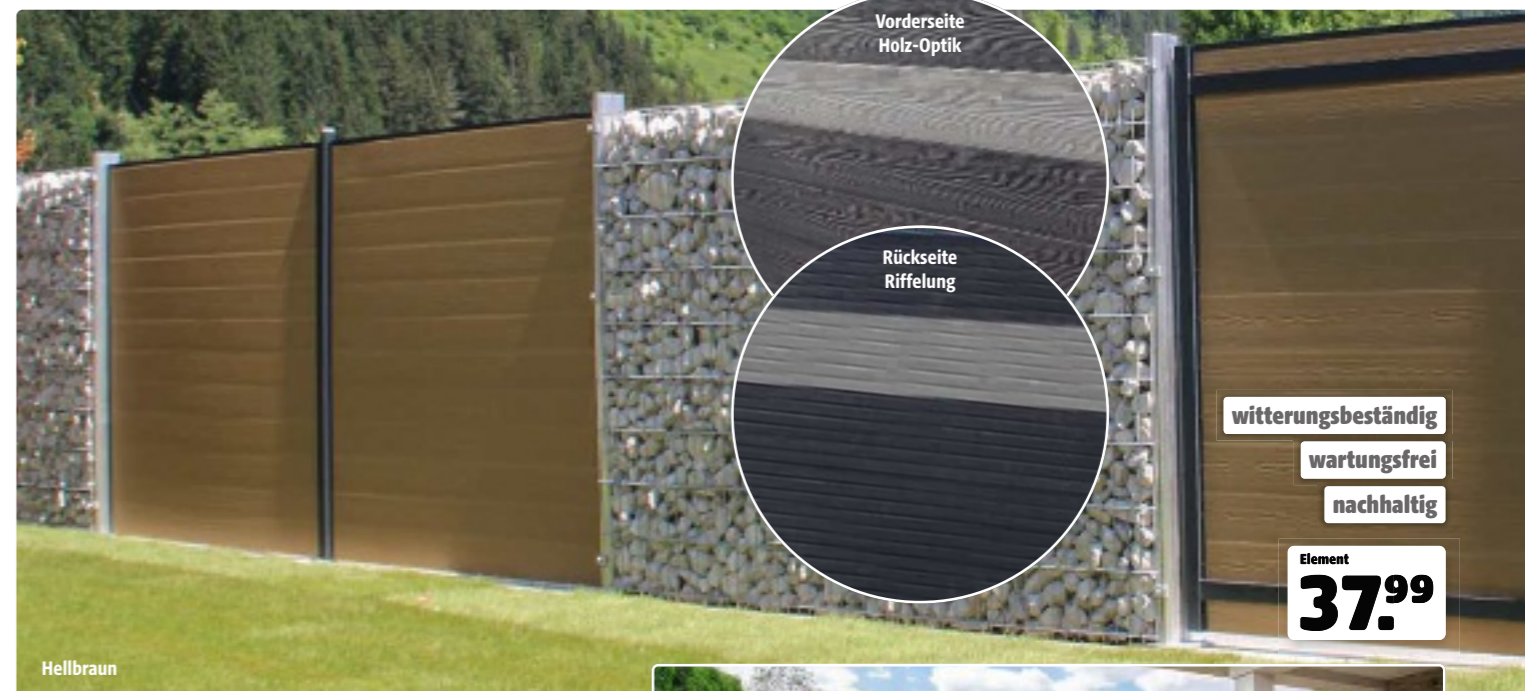

witterungsbeständig
wartungsfrei
nachhaltig

Element
37,99

8| Sichtschutzpaneel „RPC“

Paneel aus RPC (Rice Shell – Plastic – Composites), umweltfreundliches Material aus Reisschalen, verbunden mit recyceltem Kunststoff. Vorderseite in Holz-Optik, Rückseite geriffelt. Verfügbar in Hellbraun, Dunkelgrau, Dunkelbraun und Hellgrau. Montage mit dem UNI-Säulensystem und U-Profil.

Maße	Ca. 15 x 2 cm, L 180 cm
Farbe	Hellbraun
Art.-Nr.	45713649
Preis	37,99 €



Dunkelgrau/Hellgrau



„Matt“, ca. B 200 x H 80 cm

Element ab
79,99

1| Schmuckzaun „Matt“

Moderner Schmuckzaun aus pulverbeschichtetem Stahl, verzinkt, Anthrazit. Gefertigt aus hochwertigem Material, bietet der Zaun eine lange Lebensdauer mit minimalem Wartungsaufwand.

	Zaunelement	Zaunelement	Einzeltor*	Einzeltor*	Einzeltor*	Einzeltor*	Doppeltor*	Doppeltor*
Maße	Ca. B 200 x H 80 cm	Ca. B 200 x H 100 cm	Anschlag links Ca. B 90 x H 80 cm	Anschlag rechts Ca. B 90 x H 80 cm	Anschlag links Ca. B 90 x H 100 cm	Anschlag rechts Ca. B 90 x H 100 cm	Ca. B 300 x H 80 cm	Ca. B 300 x H 100 cm
Art.-Nr.	45791608	45791625	45791629	45791630	45791646	45791628	45791599	45791639
Preis	79.99 €	99.99 €	249.- €		279.- €		449.- €	529.- €



Element
199,-

2| Schmuckzaun „Sia“

Hochwertiger Schmuckzaun aus pulverbeschichtetem Stahl, verzinkt, Anthrazit. Das Zaunfeld überzeugt durch sein zeitloses Design und die widerstandsfähige Konstruktion.

	Zaunelement	Einzeltor (mit Pfosten zum Einbetonieren)	Doppeltor (mit Pfosten zum Einbetonieren)
Maße	Ca. B 200 x H 100 cm	Ca. B 90 x H 100 cm	Ca. B 300 x H 100 cm
Art.-Nr.	45791600	45791643	45791642
Preis	199.- €	349.- €	649.- €

Zubehör
passend zu „Matt“ / „Sia“

Torpfosten Einzelor (zum Aufschauben)

Maße	Höhe	Art.-Nr.	Preis
Ca. 7 x 7 cm	Ca. 83 cm	45791618	37.99 €
Ca. 7 x 7 cm	Ca. 103 cm	45791606	42.99 €

Torpfosten Doppeltor (zum Aufschauben)

Maße	Höhe	Art.-Nr.	Preis
Ca. 7 x 7 cm	Ca. 83 cm	45791607	39.99 €
Ca. 7 x 7 cm	Ca. 103 cm	45791620	44.99 €

Zaunpfosten (zum Aufschauben)

Maße	Höhe	Art.-Nr.	Preis
Ca. 5 x 5 cm	Ca. 83 cm	45791617	19.99 €
Ca. 5 x 5 cm	Ca. 103 cm	45791622	21.99 €

Zaunpfosten (zum Einbetonieren)

Maße	Höhe	Art.-Nr.	Preis
Ca. 5 x 5 cm	Ca. 160 cm	45791616	24.99 €

Bodenplatte

Maße	Höhe	Art.-Nr.	Preis
für Zaunpfosten ca. 5 x 5 cm	Ca. 15 cm	45791647	12.99 €
für Zaunpfosten ca. 7 x 7 cm	Ca. 15 cm	45791624	14.99 €

Zaunfeldverbinder

	Zur Montage am Metallpfosten	Zur Montage an Beton
Art.-Nr.	45791645	45791644
Preis	4 Stück 13.99 €	4 Stück 13.99 €

Blechmutter (zur Montage an Beton)

Maße	Preis
Ca. 80 x 80 mm	9.99 €
Art.-Nr. 45791601	



Zaun-Gabionen in eleganter Optik – viel Stein, wenig Draht

Die moderne Freiraumgestaltung verlangt nach Gabionen in Form von schmalen Zaunlösungen. Im Vergleich zu den breiteren klassischen Gabionen, die statisch nach dem Schwergewichtsprinzip funktionieren, wird für die platzsparende Zaun-Gabione eine innen liegende Stützkonstruktion benötigt. Bei dem von SCHERF entwickelten System ist die Stützkonstruktion nicht sichtbar. Zudem bietet es eine große Flexibilität und Variantenvielfalt.

Alles, was Du wissen musst

Die Bedarfsermittlung für Dein Projekt wird von SCHERF durchgeführt. Dafür wird eine Skizze mit den genauen Maßen Deines Bauvorhabens benötigt. Bei Auftragserteilung wird ein genauer Aufbauplan mitgeliefert. Näheres in Deinem hagebaumarkt.

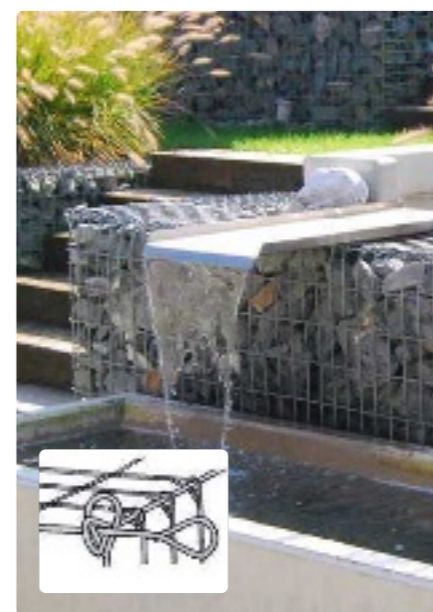

- #### 3| mit Ösen
- Steckschließ-Ösen-Verbindung
 - Schneller und einfacher Aufbau
 - Ideal für große Projekte (weniger Zeitaufwand)

Stück
139,-

- #### 4| mit Spiraldraht
- Unauffällige Spiralverbindung
 - In 5-cm-Schritten in der Länge und in 10-cm-Schritten in der Höhe kürzbar
 - Ideal für Gabionenwände mit Ecken und Anpassungen



Stück
92,99

3 – 4| Selbstbau-Gabione

Zusammenbau auf der Baustelle (ohne Füllmaterial). Mauertiefen 30 cm, 50 cm und 100 cm. Maschenweiten 5 x 10 cm oder 10 x 10 cm. Hochwertige Spezialverzinkung (Zink-Alu). Drahtstärke 4,5 mm. Einsparung von doppelten Wänden und Böden bei zusammenhängender Bauweise.

Alles, was Du wissen musst

Auf Bestellung gibt es 13 verschiedene Steinfüllungen in verschiedenen Korngrößen im praktischen 1.000-kg-Big-Bag!



Stück
349,-

5| Fertig-Gabione

Werkseitig befüllt und verdichtet. Fertigteile werden mit einem Kran versetzt. Minimaler Zeitaufwand. Mauertiefen 50 cm und 100 cm. 9 verschiedene Steinfüllungen. Auf Wunsch auch mit handgerichteten Sichtflächen aus exklusiven Dekorsteinen. Z. B. Donau-Blau, ca. L 100 x T 50 x H 100 cm, Art.-Nr. 403542

3| mit Ösen

Maße	Preis
Maschenweite 10 x 10 cm, ca. L 100 x T 50 x H 100 cm (13,8 kg)	29700
	139.- €

4| mit Spiraldraht

Maße	Preis
Maschenweite 10 x 10 cm, ca. L 100 x T 50 x H 100 cm (13,2 kg)	830543
	92.99 €



Donau-Blau



Wolken-Weiß

Stück
179,-
kg 0,18 €

6| Marmorbruch

Auch zum Befüllen von schmalen Gabionen bis ca. 25 mm Drahtabstand. Körnung ca. 25 – 50 mm, im 1.000-kg-Big-Bag.

Farbe	Preis
Donau-Blau	45284386
Bruchstein aus dunkelblauem Marmor	179.- € (kg 0,18 €)
Wolken-Weiß	317638
Weißer Marmor aus Österreich	

Mit diesem Zubehör bist Du gerüstet

Stellfüße

Stufenlos höhenverstellbare Träger von Unterkonstruktionen aus Holz und/oder Aluminium. Weitere Größen bis zu 570 mm auf Anfrage erhältlich.



Typ **Stellfuß für Terrassen**

Verstellmaß	Ca. 19 – 27 mm	Ca. 27 – 40 mm	Ca. 40 – 70 mm	Ca. 70 – 120 mm	Ca. 120 – 170 mm	Gefälleausgleichsscheibe Gezieltes Einstellen von Gefälle bis zu 7% Einstellbar 0 – 4°
Art.-Nr.	45070747	45070777	45070776	45141776	45141780	45141792
Preis	Stück 2.89 €	Stück 3.19 €	Stück 3.69 €	Stück 4.49 €	Stück 5.19 €	Stück 3.29 €

Gummipads

Rutschfeste Unterlage als Ausgleich und Schutz für Holzkonstruktionen.



Typ **Gummipad mit Trennschicht**

Maße	Ca. 60 x 90 cm, H 3 mm	Ca. 60 x 90 cm, H 8 mm	Ca. 60 x 90 cm, H 20 mm	Ca. 200 x 200 cm, H 5 mm	Ca. 8 x 77 cm, L 2.300 mm	Rolle ohne Trennschicht	Holzschutztape
Art.-Nr.	45070740	45070779	45070765	45070780	45070750	45385893	
Preis	60 Stück 21.99 €	48 Stück 21.99 €	24 Stück 22.99 €	30 Stück 36.99 €	Stück 8.99 € (lfdm 3.91 €)	30 m 32.99 € (lfdm 1.10 €)	

Abstandshalter

Sorgen für ein gleichmäßiges Fugenbild und konstruktiven Holzschutz. Nicht in Kombination mit einer Clipverlegung geeignet.



Fugenbreite	Ca. 4 mm	Ca. 7 mm
Art.-Nr.	45070759	45070761
Preis	100 Stück 26.99 €	

Aluminium-Unterkonstruktion

Hochbelastbares, witterungsbeständiges Zubehör zum Bau von Terrassen.



Typ	Aluprofil	Kopplungsstück für Aluprofil	Verbindungs-winkel für Aluprofil	Bohrschraube Edelstahl A2	Speedfix-Flügelbohrschraube A4, zur Montage von Holzdielen auf Alu-Unterkonstruktion ohne Vorbohren
Maße	Ca. 45 x 23 cm, L 2.000 mm	Ca. 45 x 23 mm	Ca. 45 x 23 mm	Ca. 4,2 x 22 mm	Ca. 5,5 x 45 mm
Art.-Nr.	45141755	45141764	45141759	45394541	45325288
Preis	Stück 18.99 €	10 Stück 27.99 €	8 Stück 19.99 €	100 Stück 32.99 €	100 Stück 42.99 €

Clips

Für eine unsichtbare Befestigung auf Holz- und Aluminium-Unterkonstruktionsbalken je nach Bedarf. Es gibt Universalclips, die unter die Dielen geschraubt werden (konstruktiver Holzschutz inklusive), oder Clips für H-Nuten, bei denen die Holzdielen mit einem Schlitzfräser an den Montagestellen vorab genutet werden. Diese H-Nuten-Clips sind besonders bei geringen Aufbauhöhen geeignet.



Typ	Universalclip für Holz-Unterkonstruktion	Universalclip für Aluminium-Unterkonstruktion	Clip-Set für Holzdielen mit H-Nut auf Holz-Unterkonstruktion	Clip-Set für WPC-Dielen mit H-Nut auf WPC- und Alu-Unterkonstruktion
Art.-Nr.	45141771	45141767	45394182	45394183
Preis	115 Stück 66.99 €	115 Stück 59.99 €	100 Stück 149.- €	100 Stück 149.- €
				50 Stück 16.99 €

Entwässerungs- und Belüftungsrinne

Für Holz-, WPC-, Beton-, Stein- und Keramikterrassen.

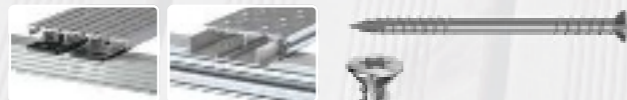

Typ	Rinnenprofil „Pro“	Terrassenschraube A4 für Holzdielen
Maße	Ca. 20 x 150 cm, L 2.000 mm	Ca. 5 x 50 mm
Art.-Nr.	45325355	45070753
Preis	Stück 69.99 €	100 Stück 16.99 €



BEIDSEITIG verlegbar

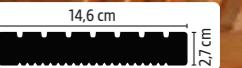

lfdm **3.49**
ab 2 m 6.98 €



Passende Unterkonstruktion für die Artikel 1:

Nadelholz-Unterkonstruktion, kesseldruckimprägniert

	Latte, sägerau	Kantholz, gehobelt
Maße	Ca. 3,8 x 5,8 cm	Ca. 4,5 x 9 cm
Art.-Nr.	482720	121148
Preis	lfdm 2.33 €	lfdm 6.66 €

1| Terrassendiele Kiefer

Einseitig grob geriffelt, die andere Seite fein geriffelt.

Maße	Ca. 2,7 cm stark, 14,6 cm breit	
Länge	Ca. 200 cm	Ca. 300 cm
Art.-Nr.	394322	450249
Preis	lfdm 3.49 € (2 m 6.98 €)	lfdm 3.49 € (3 m 10.47 €)

Unterkonstruktionsabstand (Achismaß) max. 45 cm



BEIDSEITIG verlegbar



lfdm **4.79**
ab 3 m 14.37 €

2| Terrassendiele Lärche

Naturbelassen, einseitig grob geriffelt, die andere Seite semigeriffelt.

	Terrassendiele Lärche		Douglasie-Unterkonstruktion	
Maße	Ca. 2,4 cm stark, 13,8 cm breit		Ca. 3,5 x 7 cm	Ca. 4,5 x 7 cm
Länge	Ca. 300 cm	Ca. 400 cm	Ca. 300 cm	Ca. 300 cm
Art.-Nr.	590898	590476	310741	45578891
Preis	lfdm 4.79 € (3 m 14.37 €)	lfdm 4.79 € (4 m 19.16 €)	lfdm 3.99 €	lfdm 4.99 €

Unterkonstruktionsabstand (Achismaß) max. 45 cm



lfdm
2,99
ab 2 m 5.98 €

1| Terrassendiele Douglasie

Holz, naturbelassen, einseitig fein geriffelt, die andere Seite gehobelt.

Maße	Ca. 2 cm stark, 12 cm breit	
Länge	Ca. 200 cm	Ca. 300 cm
Art.-Nr.	45218270	310844
Preis	lfdm 2.99 € (2 m 5.98 €)	lfdm 2.99 € (3 m 8.97 €)

Unterkonstruktionsabstand (Achismaß) max. 40 cm



lfdm
4,79
ab 3 m 14.37 €

2| Terrassendiele Douglasie

Holz, naturbelassen, einseitig grob geriffelt, die andere Seite fein geriffelt.

Maße	Ca. 2,4 cm stark, 13,8 cm breit	
Länge	Ca. 300 cm	Ca. 400 cm
Art.-Nr.	394337	816171
Preis	lfdm 4.79 € (3 m 14.37 €)	lfdm 4.79 € (4 m 19.16 €)

Unterkonstruktionsabstand (Achismaß) max. 45 cm



lfdm
5,49
ab 2 m 10.98 €

4| Terrassendiele Douglasie

Holz, naturbelassen, einseitig grob geriffelt, die andere Seite fein geriffelt.

Maße	Ca. 2,8 cm stark, 14,5 cm breit		
Länge	Ca. 200 cm	Ca. 300 cm	Ca. 400 cm
Art.-Nr.	310974	310776	310861
Preis	lfdm 5.49 € (2 m 10.98 €)	lfdm 5.49 € (3 m 16.47 €)	lfdm 5.49 € (4 m 21.96 €)

Unterkonstruktionsabstand (Achismaß) max. 50 cm



lfdm
7,49
3 m 22.47 €

5| Terrassendiele Douglasie

Holz, naturbelassen, einseitig grob geriffelt, die andere Seite glatt gehobelt.

Maße	Ca. 2,8 cm stark, 17,5 cm breit	
Länge	Ca. 300 cm	
Art.-Nr.	45052794	
Preis	lfdm 7.49 € (3 m 22.47 €)	

Unterkonstruktionsabstand (Achismaß) max. 50 cm

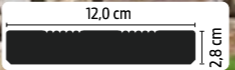

lfdm
4,29
ab 2 m 8.58 €

3| Terrassendiele Douglasie

Holz, naturbelassen, einseitig glatt, die andere Seite mit französischem Profil.

	Terrassendiele Douglasie		Douglasie-Unterkonstruktion	
Maße	Ca. 2,8 cm stark, 12 cm breit		Ca. 3,5 x 7 cm	Ca. 4,5 x 7 cm
Länge	Ca. 200 cm	Ca. 300 cm	Ca. 300 cm	Ca. 300 cm
Art.-Nr.	45358350	45082980	310741	45578891
Preis	lfdm 4.29 € (2 m 8.58 €)	lfdm 4.29 € (ab 3 m 12.87 €)	lfdm 3.99 €	lfdm 4.99 €

Unterkonstruktionsabstand (Achismaß) max. 50 cm



**BAMBUS -
DER NACHHALTIGE
ROHSTOFF**

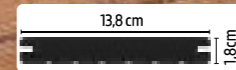

lfdm
8,99
1,85 m 16.63 €

6| Terrassendiele Bambus

Bambus heißgeprägt, Farbton Coffee. Dielen einseitig glatt, die andere Seite genutet. Unterkonstruktionsabstand (Achismaß) max. 40 cm. Clips reichen für ca. 3,4 m².

	Terrassendiele	Bambus-Unterkonstruktion	Montageclips, inkl. Schrauben
Maße	Ca. 1,8 cm stark, 13,9 cm breit	Ca. 4,0 cm x 4,2 cm	-
Länge	Ca. 185 cm	Ca. 220 cm	-
Art.-Nr.	45689112	45689111	892066
Preis	lfdm 8.99 € (1,85 m 16.63€)	lfdm 7.99 €	100 Stück 39.99 €

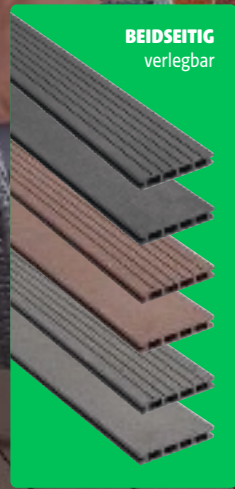

BEIDSEITIG
verlegbar



lfdm
4.99
3 m 14.97 €

1| WPC-Terrassendiele Hohlkammer

Holz-Kunststoff-Gemisch, anthrazit, braun oder hellgrau. Einseitig grob genutet, die andere Seite glatt. **Nicht ständig im Programm.** Passendes Zubehör findest Du auf Seite 223.

Maße Ca. 2 cm stark, 12 cm breit

Länge Ca. 300 cm

Farbe Anthrazit Braun Hellgrau

Art-Nr. 806630 806631 45358351

Preis lfdm 4.99 € (3 m 14.97 €)

Unterkonstruktionsabstand (Achismaß) max. 20 cm

Clips reichen für ca. 2,5 m²

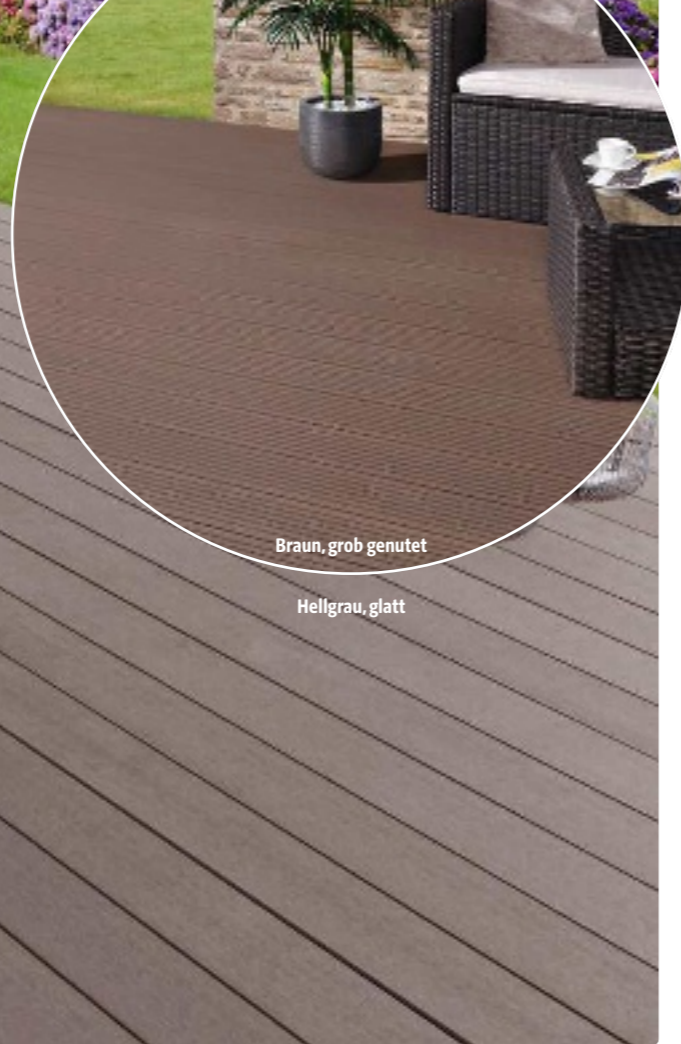

Braun, grob genutet

Hellgrau, glatt

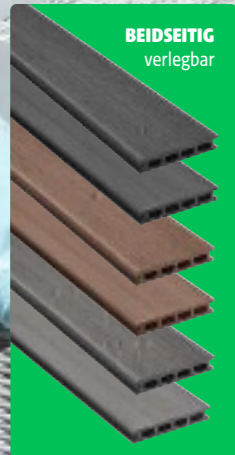
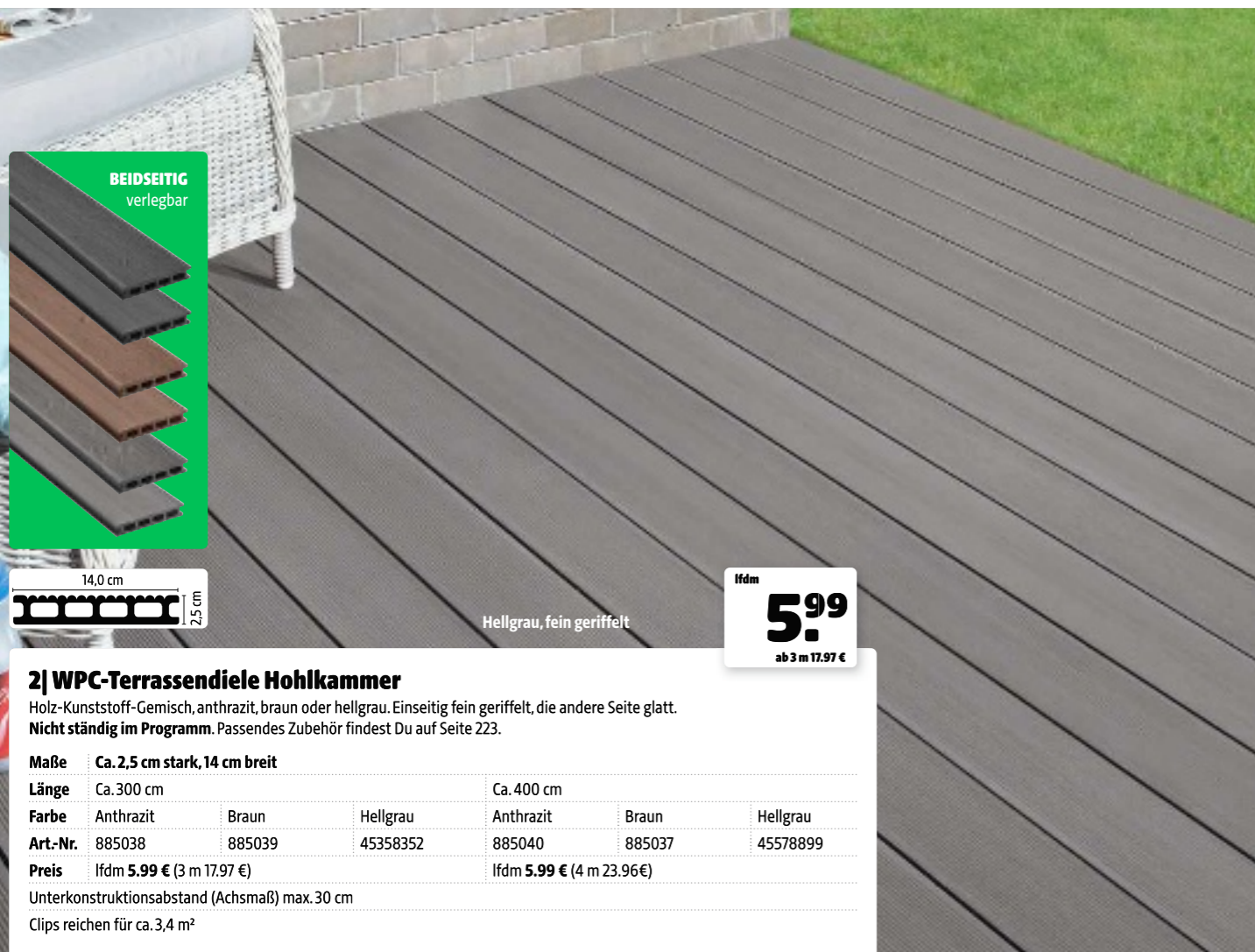

BEIDSEITIG
verlegbar



lfdm
5.99
ab 3 m 17.97 €

2| WPC-Terrassendiele Hohlkammer

Holz-Kunststoff-Gemisch, anthrazit, braun oder hellgrau. Einseitig fein geriffelt, die andere Seite glatt. **Nicht ständig im Programm.** Passendes Zubehör findest Du auf Seite 223.

Maße Ca. 2,5 cm stark, 14 cm breit

Länge Ca. 300 cm

Farbe Anthrazit Braun Hellgrau Anthrazit Braun Hellgrau

Art-Nr. 885038 885039 45358352 885040 885037 45578899

Preis lfdm 5.99 € (3 m 17.97 €) lfdm 5.99 € (4 m 23.96 €)

Unterkonstruktionsabstand (Achismaß) max. 30 cm

Clips reichen für ca. 3,4 m²

Hellgrau, fein geriffelt



BEIDSEITIG
verlegbar



lfdm
7.99
3 m 23.97 €

3| WPC-Terrassendiele Rundstabhohlkammer, coextrudiert

Holz-Kunststoff-Gemisch, beidseitig mit Holzstruktur, coextrudiert, Wendediele Vintage/Teak. **Nicht ständig im Programm.**

Maße Ca. 2,25 cm stark, 14 cm breit

Länge Ca. 300 cm

Art-Nr. 45578901

Preis lfdm 7.99 € (3 m 23.97 €)

Unterkonstruktionsabstand (Achismaß) max. 35 cm

Clips reichen für ca. 5,1 m²

Zubehör

	WPC-Unterkonstruktion	Abschlussprofil			Passende Metallclips, inkl. Schrauben	UK-Verbinder, inkl. Schrauben, Aluminium, blank, Bund à 30 Stück
Maße	Ca. 4 x 3 cm, 220 cm lang	Ca. 1 cm stark, 6,2 cm breit, 300 cm lang			-	Ca. 5 x 15 mm, 150 mm lang
Farbe	-	Anthrazit	Braun	Hellgrau	Schwarz	-
Art-Nr.	45449359	716250	716248	45358353	892066	45147521
Preis	Stück 9.99 €	Stück 19.99 €			100 Stück 39.99 €	30 Stück 29.99 €

1| Terrassendiele Douglasie

Dieses Material ist frisch, leicht rötlich und findet vielseitig Verwendung unter anderem im Terrassenbau. Glatt/glatt, Kanten gerundet. Einfache Bearbeitung des Holzes. Dauerhaftigkeitsklasse 3-4. Natürliche, graue Patina nach Verwitterung im Außenbereich. Paket à 3 Stück.

Terrassendiele Douglasie		Unterkonstruktion Douglasie
Maße	Ca. 2,8 cm stark, 14,5 cm breit	beidseitig glatt gehobelt, Kanten gefast, Paket à 4 Stk.
Länge	Ca. 400 cm	Ca. 4,5 x 7 cm
Art-Nr.	88700216	Ca. 400 cm
Preis	lfdm 5,99 € (m² 41,31 €)	88700217
		lfdm 4,79 €

Unterkonstruktionsabstand (Achismaß) max. 40 cm

lfdm
5,99
m² 41,31 €



BEIDSEITIG
verlegbar

Douglasie, glatt

4| Terrassendiele Thermo-Esche

Veredelte Esche, bietet außergewöhnliche Fäulnisresistenz und Langlebigkeit, ergänzt durch eine klare Oberfläche und tiefbraune Farbe. Paket à 4 Stück.

Maße		Ca. 2,0 cm stark, 13,2 cm breit		
Länge	Ca. 178 cm	Ca. 208 cm	Ca. 238 cm	
Art-Nr.	346217	346218	346219	
Preis	lfdm 14,95 € (m² 113,26 €)	lfdm 15,95 € (m² 120,83 €)	lfdm 16,95 € (m² 128,41 €)	

Unterkonstruktionsabstand (Achismaß) max. 40 cm

lfdm ab
14,95
m² 113,26 €



Thermo-Esche, gebürstet

2| Terrassendiele Thermo-Kiefer

Oberfläche gebürstet, Kappdiele: seitlich mit Nut-Fräsung zur Clip-Aufnahme. Paket à 3 Stück.

Terrassendiele Thermo-Kiefer		Unterkonstruktion Thermo-Fichte
Maße	Ca. 2,6 cm stark, 14 cm breit	Geeignet für Thermo-Kiefer und Thermo-Esche. Paket à 2 Stück.
Länge	Ca. 420 cm	Ca. 4,2 x 6,8 cm
Art-Nr.	346210	Ca. 300 cm
Preis	lfdm 7,95 € (m² 56,79 €)	346220
		lfdm 5,95 €

Unterkonstruktionsabstand (Achismaß) max. 40 cm

lfdm
7,95
m² 56,79 €



Zubehör ↘

3| LIGO-Therm-Befestigungsclips

Für seitliche Nut inkl. A2 Schraube, pro lfdm Terrassendiele 2,5 Clips verwenden, zur Befestigung der Thermo-Esche und /-Kiefer Terrassendielen, 80 Stück/Karton, Art-Nr. 346224, Stück 1,19 €

Thermo-Kiefer, gebürstet

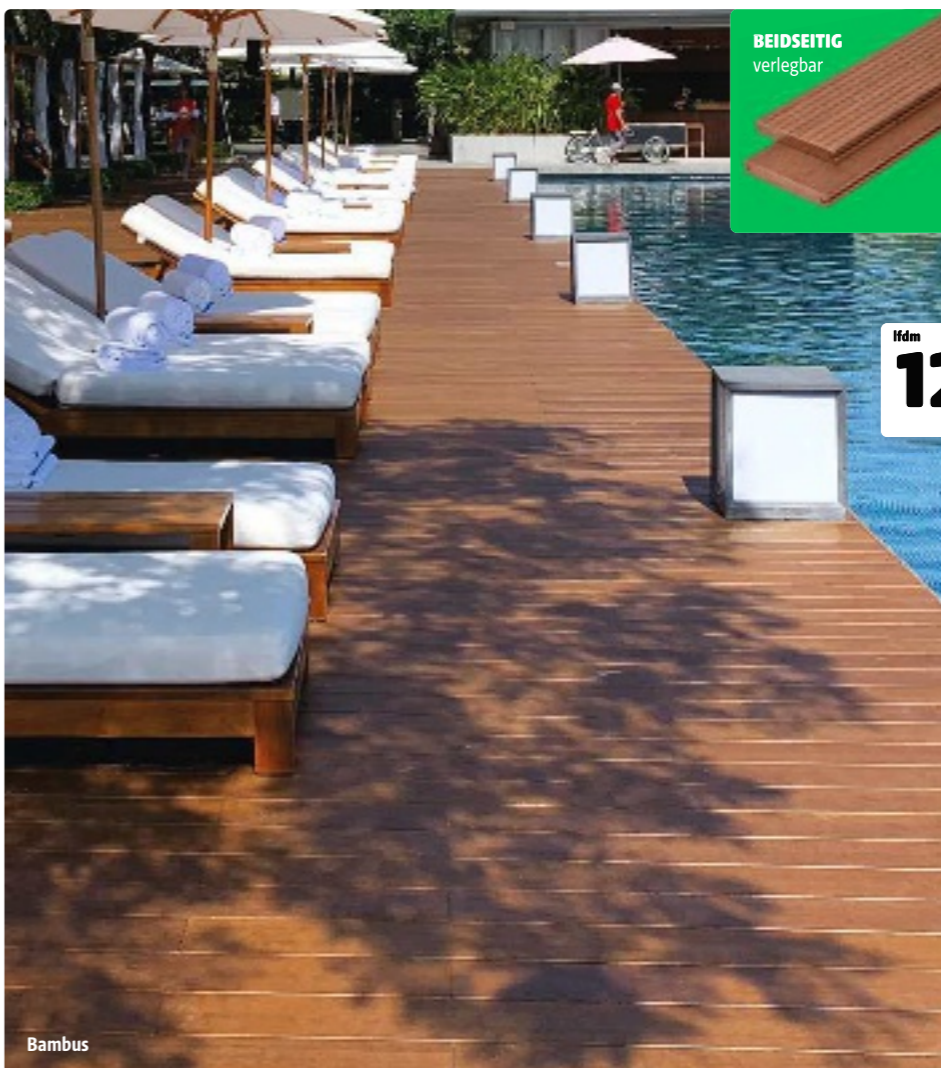

BEIDSEITIG
verlegbar

5| Terrassendiele Bambus

Massives Systemprofil, einseitig glatt/einseitig profiliert, natur, vorgeölt.

Terrassendiele Bambus	
Maße	Ca. 2,0 cm stark, 13,7 cm breit
Länge	Ca. 305 cm
Art-Nr.	88700271
Preis	lfdm 12,95 € (m² 94,53 €)

Unterkonstruktionsabstand (Achismaß) max. 40 cm

lfdm
12,95
m² 94,53 €

Passendes Zubehör ↘

6| Unterkonstruktion Alu

Schwarz, Ca. B 2,9 x H 400 x T 4,9 cm, Art-Nr. 88700269, lfdm 8,95 €

7| Einsteckverbinder

Blank, Ca. B 4,3 x H 40 x T 4,3 cm, Art-Nr. 88700270, Stück 2,95 €

8| Befestigungsclips für Alu-Unterkonstruktion

Clip und Bohrschraube, 100 Stück, Art-Nr. 88700267, 64,95 €
Startclip und Bohrschraube, 25 Stück, Art-Nr. 88700268, 24,95 €





Hellgrau, fein geriffelt

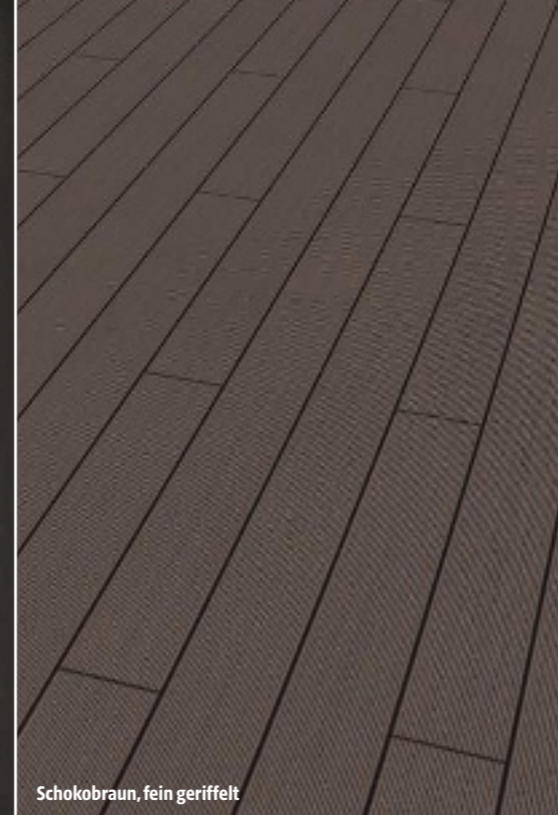

Schokobraun, fein geriffelt



Anthrazit, glatt

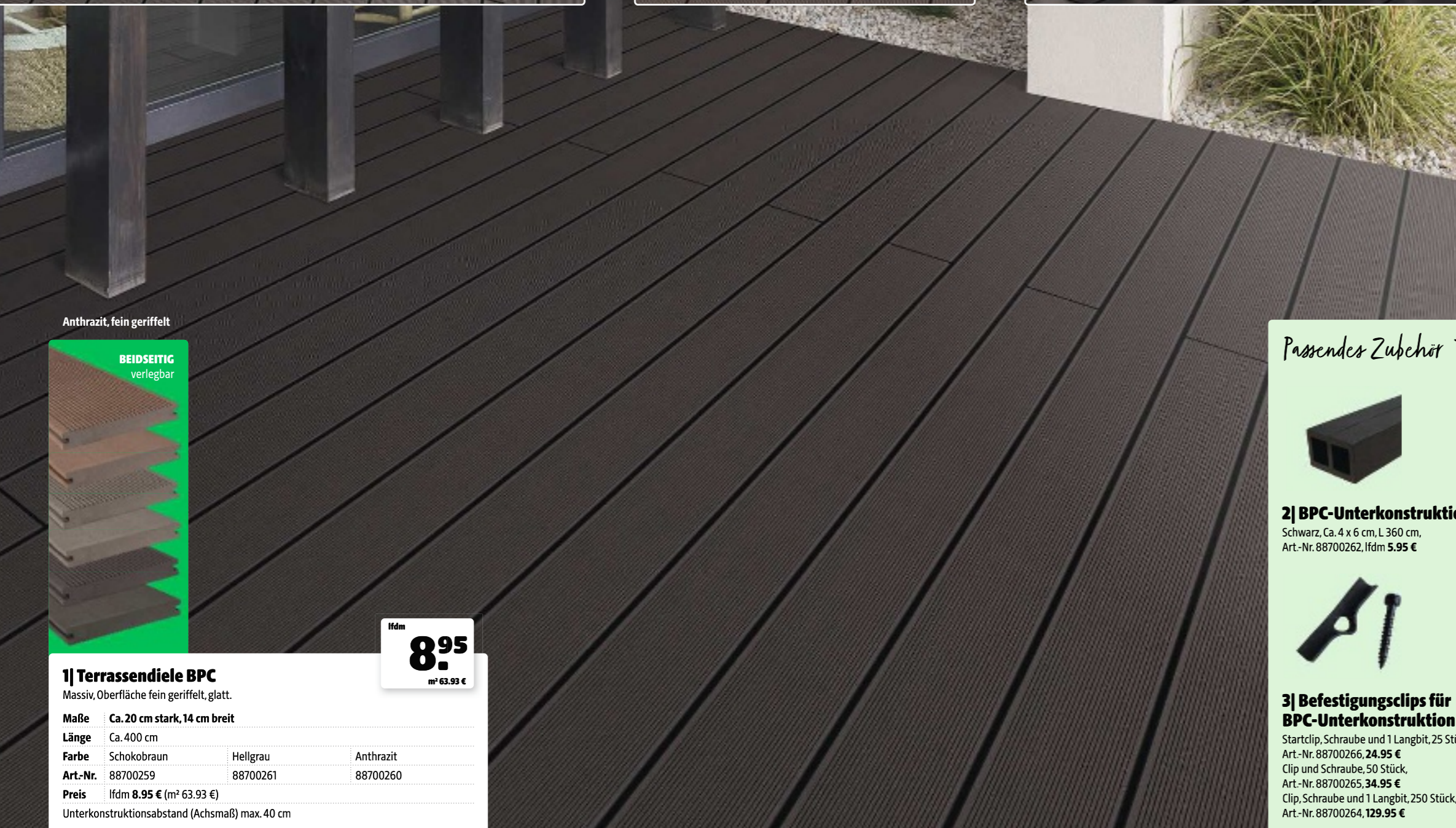

Anthrazit, fein geriffelt

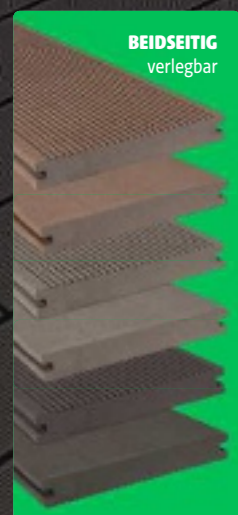

BEIDSEITIG
verlegbar

lfdm
8,95
m² 63,93 €

1| Terrassendiele BPC

Massiv, Oberfläche fein geriffelt, glatt.

Maße	Ca. 20 cm stark, 14 cm breit		
Länge	Ca. 400 cm		
Farbe	Schokobraun	Hellgrau	Anthrazit
Art.-Nr.	88700259	88700261	88700260
Preis	lfdm 8,95 € (m ² 63,93 €)		

Unterkonstruktionsabstand (Achismaß) max. 40 cm

Passendes Zubehör



2| BPC-Unterkonstruktion

Schwarz, Ca. 4 x 6 cm, L 360 cm,
Art.-Nr. 88700262, lfdm 5,95 €



3| Befestigungsclips für BPC-Unterkonstruktion

Startclip, Schraube und 1 Langbit, 25 Stück,
Art.-Nr. 88700266, 24,95 €
Clip und Schraube, 50 Stück,
Art.-Nr. 88700265, 34,95 €
Clip, Schraube und 1 Langbit, 250 Stück,
Art.-Nr. 88700264, 129,95 €



Alles, was Du über BPC-Terrassendielen wissen musst

BPC Terrassendielen steht für „Bamboo Polymer Composite“ und bezeichnet einen Verbundwerkstoff aus Bambus und Kunststoff. Er besteht zu etwa 60 % aus Bambus und zu rund 40 % aus Kunststoffen und Additiven. BPC vereint die positiven Eigenschaften des schnell wachsenden und harten Rohstoffes Bambus mit denen von Kunststoff und eignet sich ideal für den Einsatz im Außenbereich. BPC ist witterungsbeständig, widerstandsfähig gegenüber Pilzen und Insekten, hat ein niedriges Splittersisiko und ist äußerst pflegeleicht.

Vorteile

- ▶ Schnell nachwachsender Rohstoff
- ▶ Verlegen ist beidseitig möglich
- ▶ Härter als WPC
- ▶ Massive Terrassendiele zum Einstiegspreis
- ▶ Einfache Bearbeitung wie Holz
- ▶ Zeitgemäße Oberfläche und Farbauswahl

Weitere Infos zum Thema
Terrassendielen findest Du unter:
hagebau.at/beratung-terrasse-planen



Jetzt mehr erfahren



Fliesen-Kombi-System

FINDE DEINE PASSENDE KOMBINATION

Stecksystem zum Kombinieren

Gestaltungsbeispiel

1-9| Fliesen-Kombi-System

Frische einfach und schnell Deinen Balkon oder Deine Terrasse auf mit den leicht zu verlegenden und miteinander kombinierbaren Fliesen. Akazienholz-Fliesen, zwölf Latten auf Kunststoffgitter. WPC-Fliesen, Deckleisten aus Holz-Kunststoff-Gemisch auf Kunststoffgitter. Ca. 30 x 30 cm, 2,2 cm stark. Abgabe nur im 6er-Pack. Nicht ständig im Programm.



5

Paket ab
16,99
m² 31,46 €



1| Akazienholz-Fliese
Geölt, natur, Art.-Nr. 45218322,
Paket 16,99 € (m² 31,46 €)

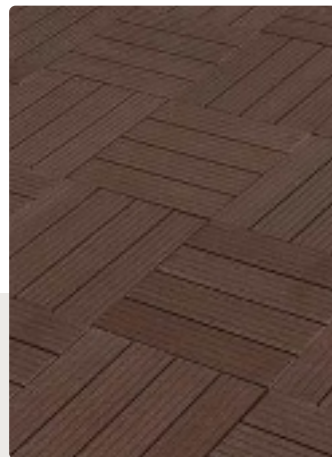

2| WPC-Fliese „Simply“
Braun, Art.-Nr. 806633,
Paket 19,99 € (m² 37,02 €)



3| WPC-Fliese „Simply“
Dunkelgrau, Art.-Nr. 45578785,
Paket 19,99 € (m² 37,02 €)

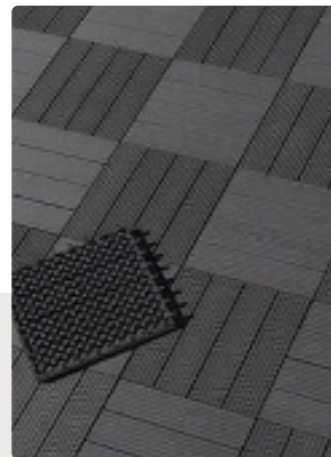

4| WPC-Fliese
Anthrazit, Art.-Nr. 716256,
Paket 21,99 € (m² 40,72 €)

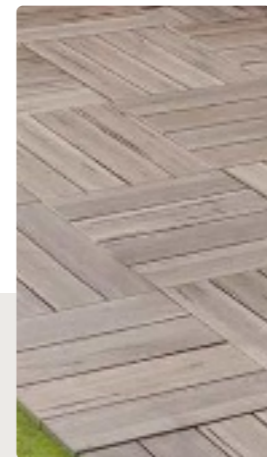

5| WPC-Fliese
Bicolor grau, Art.-Nr. 45218311,
Paket 27,99 € (m² 51,83 €)

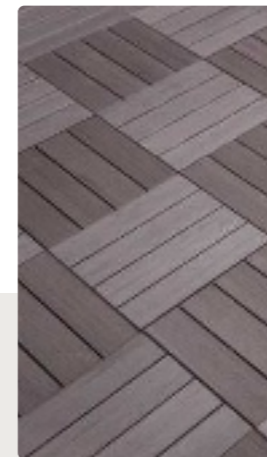

6| WPC-Fliese
Bicolor Walnuss, Art.-Nr. 45218320,
Paket 27,99 € (m² 51,83 €)

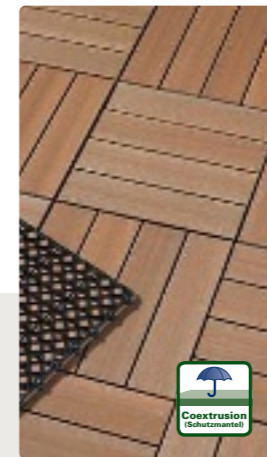

7| WPC-Fliese
Farbtan Bangkirai, coextrudiert,
Art.-Nr. 45056820,
Paket 29,99 € (m² 55,54 €)

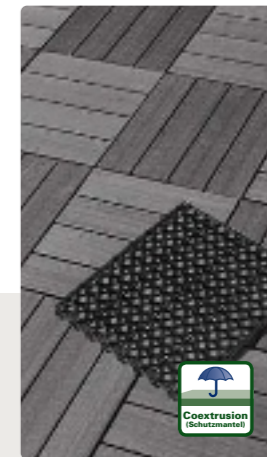

8| WPC-Fliese
Anthrazit-Mix, coextrudiert,
Art.-Nr. 45082981,
Paket 29,99 € (m² 55,54 €)

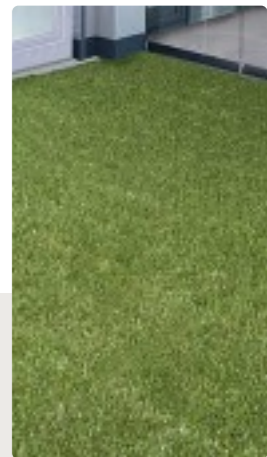

9| Kunstrasen-Fliese
Grün, Art.-Nr. 45689168,
Paket 19,99 € (m² 37,02 €)

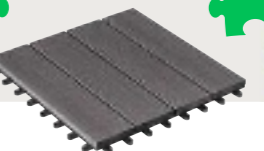
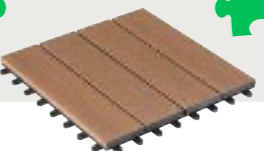
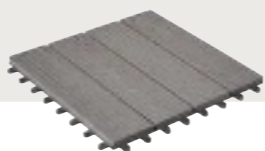
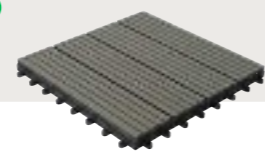



Mr. GARDENER

Stück
2,99
m² 33,22 €

1| Lärchenholzfliese

Lärchenholz naturbelassen, mit integriertem Klicksystem zur leichten Montage. Ca. 30 x 30 cm, 2,2 cm stark. Art.-Nr. 45763374



Stück
4,99
m² 19,96 €

2| Nadelholz-Fliese

Nadelholz, strukturgehobelt. Ca. 50 x 50 cm, 3,2 cm stark. Art.-Nr. 121188



Gestaltungs-
beispiel



3| Rhombusprofil

Douglasie, naturbelassen, vierseitig glatt gehobelt, Kanten gerundet. PEFC-zertifiziert (PEFC/04-31-1429).

Maße	Ca. 24 x 68 mm, L 2.000 mm
Art.-Nr.	45578889
Preis	Stück 7,58 € (lfdm 3,79 €)
Maße	Ca. 24 x 68 mm, L 3.000 mm
Art.-Nr.	45578890
Preis	Stück 11,37 € (lfdm 3,79 €)

Stück ab
7,58
lfdm 3,79 €



PONGAUER
HILF ZUM GARTEN

Stück ab
97,99

4| Schanigarten „Grinzing“

Fichte, druckimprägniert, gehobelt, Kanten gerundet. Pflanztrog ca. 30 mm stark, inkl. Vlieseinlage. Rechteckgitter: Rahmen ca. 45/45 mm, Latten ca. 35/12 mm, Maschenweite ca. 16/10 cm.

	Pflanztrog		Rechteckgitter	
Maße	Ca. 78 x 35 x 33 cm	Ca. 130 x 35 x 33 cm	Ca. 87 x 128 cm	Ca. 139 x 128 cm
Art.-Nr.	299432	299433	130725	45450904
Preis	97,99 €	129,- €	89,99 €	119,- €



PONGAUER
HILF ZUM GARTEN

Stück ab
54,99

5| Pflanzkasten „Siena“

Fichte kesseldruckimprägniert oder Lärche natur. Aus Lamellen ca. 8 x 95 mm stark, Eckleisten ca. 50 x 50 mm, gehobelt, Längskanten gerundet, inkl. 2 Plastikeinsätze. Ca. L 60 x B 32 x H 32 cm.

	Fichte, kesseldruckimprägniert	Lärche natur
Maße	Ca. 60 x 32 x 32 cm	
Art.-Nr.	45624167	45624170
Preis	54,99 €	84,99 €



PEFC
ZERTIFIZIERT

Stück
11,99

6| Wandspalier

In Trapezform. Ohne Pflanzen.

Maße	Ca. 150 x 30 x 65 cm
Art.-Nr.	729099
Preis	11,99 €



PEFC
ZERTIFIZIERT

Stück ab
9,99

7| Rollrabatte

Flexible Einfriedung aus Halbrundpalisaden, auf Draht geheftet, verschiedene Höhen.

Maße	Ca. Ø 5 cm, 2 m lang		
Höhe	Ca. 20 cm	Ca. 30 cm	Ca. 40 cm
Art.-Nr.	299428	969429	969430
Preis	9,99 €	15,99 €	21,99 €



PEFC
ZERTIFIZIERT

Element
24,99

8| Jägerzaun

Lattenstärke ca. 45 mm, normal kegelst.

	Element	Querriegel
Maße	Elementlänge ca. 250 cm, Höhe ca. 80 cm	Ca. 250 x 7 cm
Art.-Nr.	969371	349989
Preis	24,99 €	5,49 €



1| Palisaden

Nadelholz, rund gefräst, jeweils einseitig gefast und angespitzt. Ca. Ø 6 cm.
 Ca. L 30 cm, Art.-Nr. 121179, Stück 1,29 €
 Ca. L 60 cm, Art.-Nr. 121180, Stück 2,49 €

Stück ab
1,29



2| Beetrolli aus Halbpalisaden

Nadelholz. Ca. Ø 6 cm x H 30 x L 250 cm. Art.-Nr. 121184

Rolle
14,99
 Hdm 6,- €



4| Beetbegrenzung

Nadelholz, aus 70-mm-Halbpalisaden, mit 2 verlängerten Spitzen.
 Ca. H 30/14 x L 60 cm. Art.-Nr. 45578904

Stück
6,99



5| Flexi-Board

Nadelholz, 29 Latten à ca. 16 x 68 mm, an zwei verzinkte Drähte geheftet. Ca. H 30 x L 200 cm. Art.-Nr. 45578903

Rolle
9,99
 Hdm 5 €



3| Pflanzstab

Nadelholz, einseitig angespitzt.
 Ca. 3,2 x 3,2 cm, quadratisch, ca. L 150 cm.
 Art.-Nr. 892029

Stück
2,99



8| Rosenarkade „Aktion“

Nadelholz. Durchgangsbreite ca. 110 cm, T ca. 54/80 cm, Aufbauhöhe ca. 210 cm. Art.-Nr. 693985

Stück
79,99



Stück
99,99



Stück
179,-

9| Rosenarkade „Julia“

Nadelholz, pinienfarbig lasiert.
 Durchgangsbreite ca. 114 cm,
 T ca. 47 cm, Aufbauhöhe ca. 214 cm.
 Art.-Nr. 482587

10| Pergola „Modern“

Nadelholz, grau lasiert. Mit Sitzbank.
 Bausatz. Durchgangsbreite ca. 125 cm,
 T ca. 48 cm, Aufbauhöhe ca. 200 cm.
 Art.-Nr. 45578885

11| Rankgitter

Nadelholz. Ca. B 60 x H 180 cm.
 Art.-Nr. 394362

12| Rosenspalier

Nadelholz. Ca. B 40/80 x H 180 cm.
 Art.-Nr. 394323



6

Stück ab
5,99

6| Baumpfahl

Nadelholz, gleichmäßig rund gefräst und einseitig angespitzt.

Maße	Ca. L 1,5 m, Ø 4,6 cm	Ca. L 2 m, Ø 7 cm	Ca. L 2,5 m, Ø 7 cm
Art.-Nr.	121185	121186	121187
Preis	Stück 5,99 €	Stück 9,99 €	Stück 12,99 €

7| Rundpfosten

Aus Recycling-Kunststoff hanit®. Witterungsbeständig, verrottungs- und bruchfest sowie extrem lange haltbar. Der Standardpfosten beim Zaunbau. Keine Pfahlerneuerung mehr notwendig.

Maße	Ca. L 1,5 m, Ø 4,5 cm	Ca. L 1,75 m, Ø 6 cm
Farbe	Grau	Braun
Art.-Nr.	45608984	45608987
Preis	Stück 4,99 €	Stück 6,99 €

gilt für alle Artikel außer Artikel 7, 9 und 10.



7

Stück ab
3,99



11

Stück
19,99



12

Stück
19,99

Solange der Vorrat reicht

Mr. GARDENER
 (gilt für alle Artikel außer Artikel 7)

9

10



1| Blumenkasten „Toscana“

Nadelholz, unlasiert, mit stabiler Folie ausgeschlagen, ca. H 35 cm.

	Quadratisch	Sechseckig	Rechteckig	
Maße	Ca. 40 x 40 cm	Ca. 50 x 50 cm	Ca. 90 x 40 cm	Ca. 120 x 40 cm
Art.-Nr.	482551	482815	482398	482398
Preis	44,99 €	54,99 €	69,99 €	89,99 €



kdi-Grün



Pinienfarbig lasiert

3| Blumenkasten mit Rankgitter gerade

Nadelholz, Bausatz, ca. B 120 x H 170 x T 40 cm. Inkl. Folie.

	kdi-Grün	Pinienfarbig lasiert	Graufarbig lasiert
Art.-Nr.	310747	310888	45287109
Preis	79,99 €	89,99 €	89,99 €

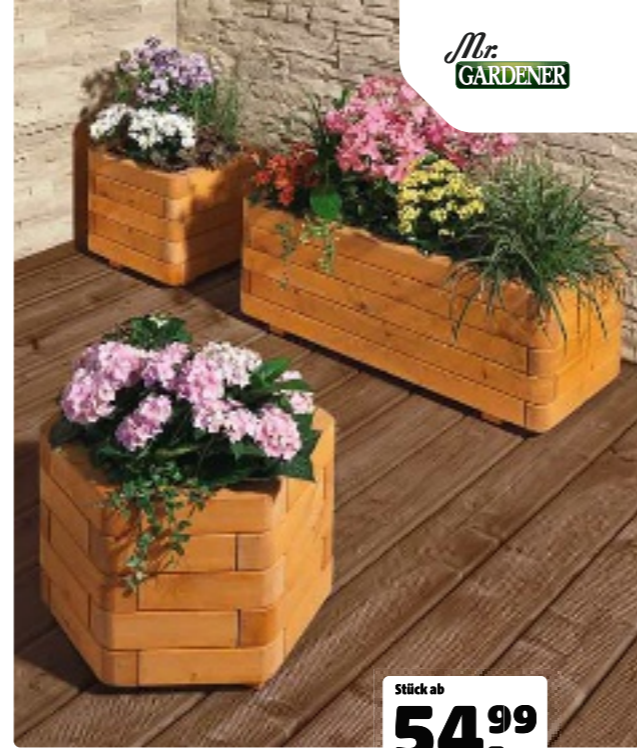

Mr. GARDENER

2| Blumenkasten „Toscana“

Nadelholz, pinienfarbig lasiert, mit stabiler Folie ausgeschlagen, ca. H 35 cm.

	Quadratisch	Sechseckig	Rechteckig
Maße	Ca. 40 x 40 cm	Ca. 50 x 50 cm	Ca. 90 x 40 cm
Art.-Nr.	694016	693970	694006
Preis	54,99 €	59,99 €	79,99 €



optimal für Kletterpflanzen

Graufarbig lasiert

Stück ab **79,99**

4| Blumenkasten „Bali“

Lärche, naturbelassen, Lamellen des Sichtschutzes ca. 24 x 77 mm, glatt gehobelt, Bausatz, inkl. Pflanzfolie. Optionaler Blumenkasten zum einfachen Einhängen und Dekorieren.



Rhombus-Sichtschutzelement baugleich zu Sichtschutzzaun „Bali“ auf Seite 195

	Blumenkasten mit Rhombussichtschutz	Einhängeblumenkasten
Maße	B 90 x H 150 x T 40 cm	B 40 x H 16 x T 16 cm
Art.-Nr.	45763390	45763378
Preis	99,99 €	19,99 €



5| Hochbeet auf Rollen

Kiefer naturbelassen. Mit schwarzen Metall-ecken und 4 Rollen wovon 2 mit einer Bremse versehen wurden. Ca. B 90 x H 72,5 x T 55 cm. Art.-Nr. 45763391



Mr. GARDENER

NEU

Einhängeblumenkasten

Stück **99,99**

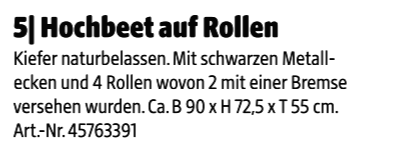

6| Pflanzbeet „Belvedere®“

Der Blickfang für jede Terrasse
Mit nur 0,5 m Breite eröffnet das Pflanzbeet „Belvedere®“ Raum für besondere Ideen: Als lebendiger Raumtrenner strukturiert es Terrasse und Garten und passt ebenso perfekt auf Balkone. Damit entstehen völlig neue Gestaltungsmöglichkeiten. Erhältlich in 7 Größen* und 3 Farben.

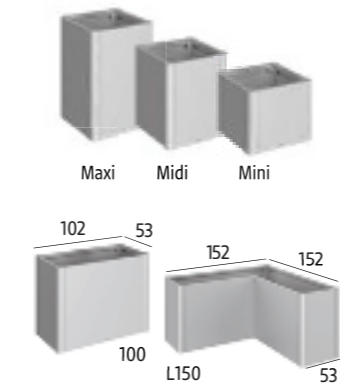

*Alle Größen sind in 3 unterschiedlichen Höhen erhältlich



biohort

Größe L150^{MAXI}, Silber-metallic

Quarzgrau-metallic

Dunkelgrau-metallic

Stück ab **479,-**

Variante	100 ^{MAXI}	L150 ^{MAXI}		
Außenmaße	Ca. B 102 x H 77 x T 53 cm	Ca. B 152 x H 77 x T 152 cm		
Farbe	Silber-met.	Quarzgrau-met.	Dunkelgrau-met.	Silber-met.
Art.-Nr.	45462605	45463426	45461131	45463692
Preis	Stück 479,- €	45461546	45463744	45463744
		Stück 849,- €		



1| Hochbeet Rhombus Lärchenton

Kiefer kesseldruckimprägniert, ca. B 180 x T 80 x H 80 cm, im Farbton Lärche. Bausatz aus Rhombusleisten ca. 22 x 70 mm glatt gehobelt. Inkl. Vlies für die Seitenwände. Ohne Boden. Art.-Nr. 45689120



Stück
149,-



Schnecken-schutz

NEU
Stück
149,-

3| WPC-Hochbeet

WPC im Farbton Anthrazit, Eckleisten aus Aluminium, mit einer Verstrebung für maximale Stabilität. Bausatz. Schnecken-schutz optional erhältlich.

	Hochbeet	Schnecken-schutz
Maße	B 160 x T 70 x H 75 cm	-
Art.-Nr.	45763414	45763410
Preis	149,- €	39.99 €



2| Hochbeet

Nadelholz, im Farbton Teakbraun, Bausatz aus Halbrundriegeln, inkl. Pflanzfolie für die Seitenwände. Ohne Boden.

Maße	Ca. B 120 x T 120 x H 80 cm	Ca. B 180 x T 80 x H 80 cm
Art.-Nr.	45578906	45052785
Preis	119,- €	129,- €

Stück ab
119,-



4| Hochbeet

Lärche, naturbelassen, Bausatz, inkl. Pflanzfolie für die Seitenwände. Ohne Boden.

	Hochbeet	Frühbeetaufsatz
Maße	Ca. B 125 x H 80 x T 45 cm	Ca. B 119 x H 30 x T 80 cm
Art.-Nr.	968276	806619
Preis	119,- €	149,- €
		99.99 €

Stück ab
119,-

Frühbeetaufsatz passend zu Hochbeet mit T 85 cm (Art.-Nr. 806619)



Grün matt

Stück
34,99

1| Metall-Hochbeet

Aus stabilem Stahlblech, pulverbeschichtet, verstärkte Ecken, 10 Jahre Garantie gegen Durchrostung (bei ordnungsgemäßer Montage), für ca. 55 L Pflanzerde. Ca. B 100 x H 80 x T 30 cm. Anthrazit matt, Art.-Nr. 45238939 Grün matt, Art.-Nr. 45238938

Anthrazit matt



Zwischenboden

Größe L

Stück ab
199,-

3| Metall-Hochbeet mit Schneckenschutz

Mit Schneckenschutz aus Aluminium, stabile Konstruktion. Stahl, verzinkt, pulverbeschichtet, Anthrazit.

	Größe M	Größe L
Maße	Ca. B 103 x H 76 x T 83 cm	Ca. B 192 x H 75 x T 82 cm
Art.-Nr.	45773805	46362865
Preis	199,- €	249,- €
Zubehör	Zwischenboden, Art.-Nr. 45773799, 44,99 €	Zwischenboden, Art.-Nr. 45686966, 69,99 € Frühbeet-Aufsatz, Art.-Nr. 45695162, 199,- €



Frühbeet-Aufsatz



Silber-metallic

Dunkelgrau-metallic

NEU

2| Hochbeet „X-Design“

Schönste Aussicht auf beste Ernte

Vorzüge:

- extrem langlebig
- einfache Entleerung durch leicht zu öffnende Seitenteile
- Vorbereitung für Bewässerungsschlauch

Inklusive:

- integrierter Nagerschutz aus Glasfasergewebe

Optionales Zubehör:

- Zwischenboden
- Schneckenschutz
- Mähkante
- Rankgitter

schnelle
Montage

Stück ab
599,-

Größe 2 x 1, Quarzgrau-metallic

Variante	2 x 0,5			2 x 1		
Außenmaße	Ca. B 201 x H 77 x T 53 cm			Ca. B 201 x H 77 x T 102 cm		
Farbe	Silber-met.	Quarzgrau-met.	Dunkelgrau-met.	Silber-met.	Quarzgrau-met.	Dunkelgrau-met.
Art.-Nr.	45785805	45785821	45785806	45785798	45785799	45785822
Preis	Stück 599,- €			Stück 649,- €		



Größe L

Stück ab
249,-

4| Hochbeet

Cortenstahl, stabile Konstruktion, edles Design, rostoptik. Materialstärke ca. 1,5 mm. Witterungsbeständig und langlebig.

	Größe M	Größe L
Maße	Ca. B 100 x T 100 x H 70 cm	Ca. B 200 x T 100 x H 70 cm
Art.-Nr.	45773802	45773812
Preis	249,- €	349,- €



Größe M

Alles, was Du wissen musst

Deinen individuellen Pflanzkalender für Dein Hochbeet und einen Hinweis zu passenden Beethachbarn findest Du hier:



NEU



1| Gewächshaus „3800/4 ET“ und „5000/4 ET“

Mit dem Gewächshaus von Mr. GARDENER kannst Du Kräuter und Gemüse sicher heranzüchten. Das Dachfenster ermöglicht eine optimale Belüftung und Deine Pflanzen werden durch die stabilen Hohlkammerplatten vor direkter Sonneneinstrahlung geschützt. Das Gewächshaus ist mit einer Einzelschiebetür und einer Regenrinne versehen.

Fundamentrahmen Aluminium:
Für „3800/4 ET“: Art.-Nr. 45334601, 99.99 €
Für „5000/4 ET“: Art.-Nr. 45357504, 119.99 €

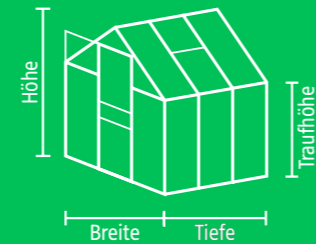

Stück ab **299,-**

Gewächshaus	Maße	Grundfläche	Verglasung	Farbe (Profil)	Art.-Nr.	Preis
„3800/4 ET“	Ca. B 195 x H 197 x T 195 cm, Traufhöhe ca. 124 cm	Ca. 3,8 m ²	HKP 4 mm	Aluminium	45334600	299,- €
„5000/4 ET“	B 195 x H 197 x T 257 cm, Traufhöhe ca. 124 cm	Ca. 5,01 m ²	HKP 4 mm	Aluminium	45357500	479,- €

2| Gewächshaus „6700/6 DT“ und „8300/6 DT“

Ausgestattet mit zwei Dachfenstern und einer großzügigen Doppelschiebetür, ist im Gewächshaus von Mr. GARDENER eine sehr gute Belüftung gewährleistet. Dank der stabilen Hohlkammerplatten werden Deine Pflanzen vor direkter Sonneneinstrahlung geschützt. Das Gewächshaus ist aufgrund seines eloxierten Aluminiumgestells und der enthaltenen Regenrinne optimal für den Außenbereich geeignet.

Fundamentrahmen Aluminium:
Für „6700/6 DT“: Art.-Nr. 45357506, 179,- €
Für „8300/6 DT“: Art.-Nr. 45395142, 179,- €

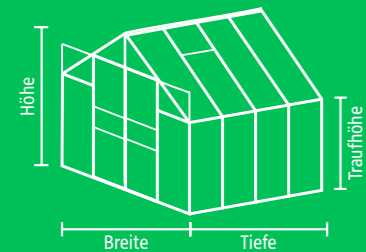

Stück ab **849,-**

Gewächshaus	Maße	Grundfläche	Verglasung	Farbe (Profil)	Art.-Nr.	Preis
„6700/6 DT“	Ca. B 257 x H 232 x T 258 cm, Traufhöhe ca. 137 cm	Ca. 6,63 m ²	HKP 6 mm	Aluminium	45357502	849,- €
„8300/6 DT“	Ca. B 257 x H 232 x T 321 cm, Traufhöhe ca. 137 cm	Ca. 8,25 m ²	HKP 6 mm	Aluminium	45394808	999,- €



Stück **39,99**

3| Foliengewächshaus mit Regalen

Großzügige Öffnungstür, idealer Schutz vor Schädlingen, Kälte, Wind und Regen, zur Anzucht geeignet. Ca. B 140 x H 195 x T 72 cm, Art.-Nr. 45773786



Stück **74,99**

4| Foliengewächshaus

Stabile Konstruktion. Gitterfolie ca. 170 g/m²; Stahlrohre, pulverbeschichtet, ca. Ø 25 mm, großzügige Eingangstür mit 2 Reißverschlüssen und 2 Fenstern zur optimalen Belüftung, Transparent/Weiß. Ca. B 180 x H 197 x T 180 cm. Inkl. Abspannleinen und Bodenankern. Art.-Nr. 45773779



Stück **109,99**

5| Foliengewächshaus

Stabile Konstruktion. Gitterfolie ca. 170 g/m²; Stahlrohre, pulverbeschichtet, ca. Ø 28 mm. Großzügige Eingangstür mit 2 Reißverschlüssen und 2 Fenstern sorgt für eine optimale Belüftung, Farbe Grün. Ca. B 200 x H 190 x T 300 cm. Inkl. Abspannleinen und Bodenankern. Art.-Nr. 45773791

6| Premium-Gewächshaus

10-mm-HKP-Verglasung ohne Klammern, Farbe Anthrazitgrau, stabiles Aluminium-Profilsystem, Dachfenster inkl. Handaufsteller, beidseitige Regenrinne mit Fallrohren aus Aluminium, geteilte Drehtür.

15 Jahre Garantie auf Aluminium-Profile, 10 Jahre Garantie auf Hohlkammerplatten, Made in Germany.
Fundamentrahmen:
Für „Typ II“: Art.-Nr. 45694801, 329,- €
Für „Typ III“: Art.-Nr. 45694773, 359,- €



Stück ab **2299,-**

Gewächshaus	Maße	Grundfläche	Verglasung	Art.-Nr.	Preis
„Typ II“	Ca. B 233 x H 215 x T 217 cm, Traufhöhe ca. 149 cm	Ca. 5 m ²	HKP 10 mm	45694523	2299,- €
„Typ III“	Ca. B 233 x H 215 x T 323 cm, Traufhöhe ca. 149 cm	Ca. 7,5 m ²	HKP 10 mm	45694796	2699,- €





„Venus 5000“, Aluminium

1| Gewächshaus „Venus“

In dem Gewächshaus „Venus“ von der Marke VITAVIA kannst Du Dein Gemüse das ganze Jahr über kultivieren. Gefertigt aus oberflächenveredeltem Aluminium mit wahlweise Einschleibensicherheitsglas oder Hohlkammerplatten aus Polycarbonat schützt es optimal vor Witterungseinflüssen. Ausgestattet mit einer Schiebetür, die eine Vorrichtung für ein Vorhängeschloss besitzt. **Fundamentrahmen, Aluminium:**
Für „Venus 2500“, Art.-Nr. 45354827, **139,- €**
Für „Venus 3800“, Art.-Nr. 475175, **149,- €**
Für „Venus 5000“, Art.-Nr. 45357757, **169,- €**
Für „Venus 6200“, Art.-Nr. 477523, **199,- €**

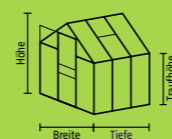

Stück ab
349,-

Gewächshaus	Maße	Grundfläche	Verglasung	Art.-Nr.	Preis
„Venus 2500“, 1 Dachfenster	Ca. B 195 x H 197 x T 131 cm, Traufhöhe ca. 124 cm	Ca. 2,55 m ²	HKP 4 mm	45354716	349,- €
			HKP 6 mm	45357644	479,- €
„Venus 3800“, 1 Dachfenster	Ca. B 195 x H 197 x T 195 cm, Traufhöhe ca. 124 cm	Ca. 3,8 m ²	ESG 3 mm	45353842	579,- €
			HKP 4 mm	183784	399,- €
			HKP 6 mm	45357645	579,- €
„Venus 5000“, 1 Dachfenster	Ca. B 195 x H 197 x T 257 cm, Traufhöhe ca. 124 cm	Ca. 5,01 m ²	ESG 3 mm	45353755	679,- €
			HKP 4 mm	45357756	599,- €
			HKP 6 mm	45357646	799,- €
„Venus 6200“, 2 Dachfenster	Ca. B 195 x H 197 x T 321 cm, Traufhöhe ca. 124 cm	Ca. 6,26 m ²	ESG 3 mm	45354370	849,- €
			HKP 4 mm	477459	779,- €
			HKP 6 mm	45355667	849,- €
			ESG 3 mm	45357696	1029,- €

Alles, was Du wissen musst

Diese Skizze gilt für alle Gewächshäuser dieser Doppelseite.

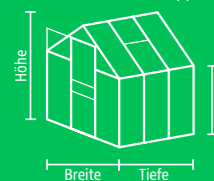

2| Gewächshaus „Santini II“

Mit dem modernen Pultdach-Design und den ISO-Hohlkammerplatten bietet es hochwertige Isolierung. Ausgestattet mit einer breiten, geteilten Drehtür ermöglicht es einen bequemen Zugang. Zudem verfügt das Gewächshaus über 2 vordere Aufstellfenster, die eine optimale Belüftung gewährleisten. 15 Jahre Garantie auf Konstruktion und Rahmen, 10 Jahre Garantie auf Hohlkammerplatten gegen Verwitterung.

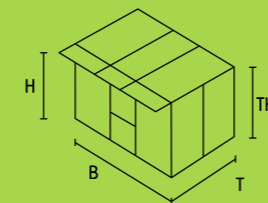

NEU

Stück ab
2899,-

Gewächshaus	Maße	Grundfläche	Verglasung	Farbe	Art.-Nr.	Preis
„Santini II-small“	Ca. B 233 x H 215 x T 150 cm, Traufhöhe ca. 198 cm	Ca. 3,49 m ²	HKP 16 mm	Pressblank	45718673	2899,- €
				Anthrazit-grau	45718732	3399,- €
„Santini II“	Ca. B 297 x H 215 x T 204 cm, Traufhöhe ca. 198 cm	Ca. 6 m ²	HKP 16 mm	Pressblank	45718713	3349,- €
				Anthrazit-grau	45718611	3899,- €

„Santini II“, Pressblank



„SunGarden Energy“, Gr. 4.2

Stück ab
5699,-

„SunGarden“

Intelligente Gewächshäuser und Sommergärten für Deine nachhaltige Zukunft!

- **20 Jahre Garantie** auf die Konstruktion
- Dachlast **150 kg/m²**
- Vielseitige Verglasungsoptionen bei den Wandelementen (10-mm-Doppelstegplatte, 6-mm-Acryl, getönt oder klar, satiniertes 5-mm-Einscheiben-Sicherheitsglas)
- In einem edlen **Anthrazit-metallic**
- **9 verschiedene Größen** (3-24 m²)
- Integrierte Lüftung im Dachbereich mit Stellhebel
- Flügeltür flexibel zwischen 2 Stützen an jeder Stelle montierbar
- Wände und Dach mit **teiltransparenten Photovoltaikmodulen** erweiterbar – Verwendung als Balkonkraftwerk oder zur klassischen Netzeinspeisung
- Vielseitiges Zubehör wie Beschattung, Innenverkleidung, Fenster, Zusatztür u. v. m.



„SunGarden Power“, Gr. 3.2

Stück ab
5799,-

3| „SunGarden Power“

Wände aus 6-mm-Acrylglas, getönt, Dach aus 400Wp-Doppelglas-Modulen, 5 % Transparenz.

Größe	Maße	Grundfläche	Art.-Nr.	Preis
2.1	Ca. B 233 x H 229 x T 128 cm	Ca. 3,0 m ²	45710068	5799,- €
3.2	Ca. B 338 x H 229 x T 233 cm	Ca. 7,8 m ²	45710038	10199,- €
4.2	Ca. B 443 x H 229 x T 233 cm	Ca. 10,3 m ²	45710083	11999,- €



„SunGarden Modern“, Gr. 4.2

Stück ab
4599,-

4| „SunGarden Modern“

Wände und Dach aus 6-mm-Acrylglas, getönt.

Größe	Maße	Grundfläche	Art.-Nr.	Preis
2.1	Ca. B 233 x H 229 x T 128 cm	Ca. 3,0 m ²	45710109	4599,- €
3.2	Ca. B 338 x H 229 x T 233 cm	Ca. 7,8 m ²	45710141	7499,- €
4.2	Ca. B 443 x H 229 x T 233 cm	Ca. 10,3 m ²	45710072	8999,- €



„SunCover Modern“

Stück ab
3799,-

NEU

5| „SunCover“

Modulare Pergola oder Terrassenüberdachung – Flexibilität trifft auf Stil!

- **20 Jahre Garantie** auf die Konstruktion
- Dachlast **150 kg/m²**
- Inkl. Rückwand, **weitere Wände** können hinzugefügt werden
- Vielseitige Verglasungsoptionen bei den Wandelementen (10-mm-Doppelstegplatte, 6-mm-Acryl, getönt oder klar, satiniertes 5-mm-Einscheiben-Sicherheitsglas)
- in einem edlen **Anthrazit-metallic**
- Wände und Dach mit **teiltransparenten Photovoltaikmodulen** erweiterbar – Verwendung als Balkonkraftwerk oder zur klassischen Netzeinspeisung
- Vielseitiges Zubehör wie Beschattung, Innenverkleidung, Entwässerung u. v. m.

Solange der Vorrat reicht



Stück **199,-**

1| Klettertor
Nadelholz, Bausatz. Mit 4 Pfosten, ca. 7 x 7 cm stark. Vielseitiger Spielplatz für Kinder. Mit Kletterwand, Sprossenleiter und Tornetz. Aufbaumaße ca. B 200 x H 207 x T 60 cm. Art.-Nr. 45578908

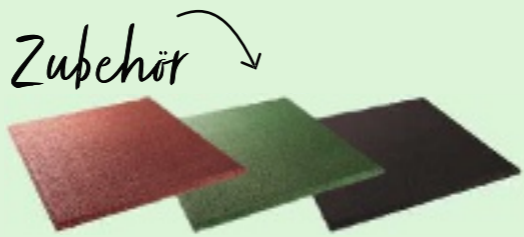

Zubehör
2| Fallschutzmatte
Leicht und einfach verlegbar, dauerhaft elastisch, strapazierfähig, witterungsbeständig, rutschhemmend, schnell trocknend. Für Fallhöhen von bis zu 1,5 m zertifiziert.

Maße	Ca. 50 x 50 cm, 2,5 cm stark		
Farbe	Schwarz	Grün	Rot
Art.-Nr.	45224402	45224400	45220759
Preis	Stück 8,29 € (m ² 33,16 €)		

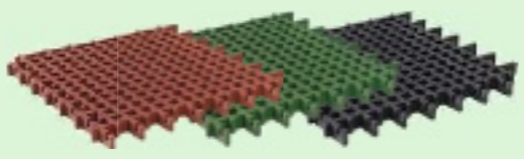

3| Rasengitterplatte
Fallschutz, dauerhaft begrünbar, verhindert ein Abspielen des Oberbodens. Für Fallhöhen von bis zu 1,5 m zertifiziert.

Maße	Ca. 100 x 100 cm, 4,5 cm stark		
Farbe	Schwarz	Grün	Rot
Art.-Nr.	45242396	45242394	45242395
Preis	Stück 54,99 €		



Kinderspielanlage „Enija“ mit Wellenrutsche, blau



Kinderspielanlage „Enija“ mit Kletteranbau

Zubehör

5| Wellenrutsche
Kunststoff, ca. L 265 cm. Passend für Kinderspielanlage „Enija“ und „Arno“.

Farbe	Blau	Rot
Art.-Nr.	885006	45689042
Preis	99,99 €	



Stück ab **329,-**

7| Kinderspielanlage „Enija“
Nadelholz, Bausatz. Mit 7-x-7-cm-Kantholz-Standpfosten und Schaukelbalken. Inkl. Doppelschaukel, Leiter und Sandkasten. Aufbaumaße ca. B 350 x H 300 x T 200 cm, Podesthöhe ca. 145 cm. Ohne Rutsche und Kletteranbau. Art.-Nr. 45138805, **329,- €**
Kletteranbau für „Enija“, Aufbaumaße ca. B130 x H160 x T60 cm, Art.-Nr. 45763407, **199,- €**

8| Kinderspielanlage „Arno“
Nadelholz, Bausatz. Mit 10-cm-Rundholz-Standpfosten und Schaukelbalken. Inkl. 2 x Schaukelbretter, Strickleiter und Leitern. Aufbaumaße ca. B 425 x H 220 x T 190 cm, Podesthöhe ca. 145 cm. Ohne Rutsche. Art.-Nr. 885156



4| Stelzenhaus „Jörg“
Nadelholz, Bausatz. Spielhaus auf 4 Pfosten, ca. 7 x 7 cm stark. Inkl. Leiter. Ohne Dachpappe und Rutsche. Sockelmaß Haus ca. B 120 x T 120 cm, plus Terrasse, ca. 70 cm, Maß komplett inkl. Dachüberstand ca. B 145 x H 285 x T 190 cm, Podesthöhe ca. 125 cm. Art.-Nr. 593726, **399,- €**
Wellenrutsche, Kunststoff, blau, ca. L 220 cm, Art.-Nr. 45147505, **79,99 €**
Wellenrutsche, Kunststoff, rot, ca. L 220 cm, Art.-Nr. 45689014, **79,99 €**

Stück **399,-**



Wellenrutsche blau



Wellenrutsche rot



Stück ab **44,99**

6| Nestschaukel
Belastbar bis max. 150 kg, höhenverstellbare Seillänge bis ca. 180 cm, extra sicher, hochwertiges PE.

	Größe M	Größe L
Maße	Ca. Ø 90 cm	Ca. Ø 110 cm
Art.-Nr.	45130010	45130009
Preis	44,99 €	59,99 €



Stück ab **199,-**

Kinderspielanlage „Arno“ mit Wellenrutsche blau



Alles, was Du wissen musst
Mehr Kinderspielgeräte findest Du unter:
hagebau.at/freizeit-gartenspielgeraete



Stück **499,-**

- 7| Kinderspielhaus „Nick“**
- Fichte naturbelassen, Bausatz. Sockelmaß komplett ca. B 180 x T 180 x H 170 cm.
- Inkl. Fußboden und Sprossenfenstern. Ohne Dachpappe. Art.-Nr. 482633



Stück **89,99**

- 2| Sandkasten „Phil“**
- Nadelholz, Bausatz, Bretter ca. 20 mm stark, Sitzbrett ca. B 120 mm.
- Ca. 140 x 140 cm. Bedarf Spielsand (2/3-Füllung): 16 Säcke à 25 kg.
- Inkl. Holzabdeckung. Art.-Nr. 694019



Stück **24,99**

- 1| Spielmuschel**
- Sand- und Wassermuschel, blau, große Spielmuschel mit 2 separaten Deckeln für Sand und Wasser. Ca. 90 x 87 x 20 cm pro Hälfte. Art.-Nr. 236412

Hier findest Du eine Auswahl an Sand



25 kg **4,69**
kg 0,19 €

- 3| Spielsand „DEAL!“**
- TÜV geprüfte Qualität, 25 kg. Art.-Nr. 584568



15 kg **3,29**
kg 0,22 €

- 4| Spielsand „Plus“**
- Gegen Tierversureinigungen. TÜV geprüfte Qualität, 15 kg. Art.-Nr. 45301772



Hält Hunde und Katzen fern!

25 kg **5,49**
kg 0,22 €

- 5| Spielsand**
- Hunde und Katzen abweisend. Ca. 0,06 - 1 mm. 25 kg. Art.-Nr. 904411



Stück **139,-**

- 6| Aktions-Kinderspielhaus „Finus“**
- Nadelholz, Bausatz, Spielhaus mit Kunststofffoliendach. Sockelmaß ca. B 116 x T 110 x H 151 cm. Art.-Nr. 45449361



Stück ab **699,-**

Beliebig erweiterbar

- 8| Stelzenhaus „Achim“**
- Fichte naturbelassen, Bausatz, Spielhaus auf 4 Pfosten, ca. 7 x 7 cm stark. Inkl. Leiter, Tür und Sprossenfenstern.
- Ohne Dachpappe, Anbau und Rutsche.

	Stelzenhaus „Achim“	Wellenrutsche Blau	Wellenrutsche Rot (ohne Abb.)	Schaukelanbau
Maße	Sockelmaß/Aufbauhöhe Haus ca. B 180 x T 190 x H 287 cm, Podesthöhe ca. 125 cm	Kunststoff, ca. L 220 cm		Aufbaumaße ca. B 241 x T 208 x H 215 cm
Art.-Nr.	394316	45147505	45689014	45449362
Preis	699,- €	79,99 €		199,- €



1| Holzkomposter

Nadelholz, Bausatz, tauchimprägniert im Farbton braun. Ca. B 90 x H 68 x T 90 cm. Art.-Nr. 437567

Stück
24,99



4| Kaminholzdach „Basic“

Nadelholz, Bausatz aus Dach, Fußboden und 2 Seitenteilen. Inkl. Dachpappe. Ca. B 188 x H 183 x T 69 cm. Art.-Nr. 593355

Stück
99,99

5| Kaminholzdach „Standard“

Nadelholz, Bausatz aus Dach, Boden und Seitenteilen. Inkl. Dachpappe. Ca. B 208 x H 200 x T 75 cm. Art.-Nr. 45578907

Stück
249,-



2| Komposter Halbrundriegel

Nadelholz, kesseldruckimprägniert, braun. Bausatz aus Halbrundriegeln als Stecksystem. Ca. B 120 x H 80 x T 120 cm. Art.-Nr. 45689115

Stück
79,99



3| Mülltonnenabtrennung

Kiefer, kesseldruckimprägniert, Bausatz für 2 x 240-L-Tonnen, mit praktischer Einhandbedienung durch Kette am Deckel. Mit Rückwand. Ca. B 150 x H 90 x T 120 cm. Art.-Nr. 45688765

Stück
179,-



Abb. mit Dichtzaun-
elementen von Seite 190

6| Allzweckunterstand

Nadelholz, Bausatz. Ca. B 199 x H 230 x T 199 cm, Pfosten ca. 7 x 7 cm. Inkl. PVC-Dacheindeckung. Ohne Zaunelemente und Bodenbefestigung. Art.-Nr. 593359

Stück
149,-



Stück
369,-

Vorteile von Mülltonnenboxen:

- Sorgen für ein gepflegtes Erscheinungsbild im Außenbereich
- Verhindern, dass Tiere Zugang zu den Mülltonnen erhalten und den Müll verstreuen
- Mülltonnen werden vor Regen, Schnee und starker Sonneneinstrahlung geschützt, was ihre Lebensdauer verlängern kann

KETER

1| Aufbewahrungsbox „Store It Out Max“

Die Aufbewahrungsbox hält bis zu 1.200 L an Inhalt sauber und trocken. Sie verfügt über eine Front- und eine Deckelöffnung, eine schräge Schwelle und einen Behälteröffnungssatz. Die Wände der Box sind aus patentiertem DUOTECH™ Kunststoff und können individuell gestrichen werden, UV-beständig. Ca. B 145,5 x H 125 x T 82 cm, ca. 1.200 L. Art.-Nr. 45690296



KETER

Stück
369,-

4| Kunststoffgerätehaus „Manor 4x3“

Mit verschließbarer Tür. Dachlast max. 75 kg/m², Grau, Wand- und Dachstärke ca. 16 mm, UV-beständig. Ca. B 117,5 x H 196 x T 94,2 cm. Ohne Schloss. Art.-Nr. 45690296



NEU

Stück
299,-

5| Aufbewahrungsbox

Praktische Aufbewahrungsbox aus Kunststoff für 625 L Inhalt. Sie verfügt über eine Vorrichtung für ein Sicherheitsschloss, Gasdruckfedern im besonders stabilen Deckel, Grau, UV-beständig. Ca. B 146,7 x H 77,2 x T 72,4 cm. Ohne Schloss. Art.-Nr. 45777550



Stück ab
329,-

2| Mülltonnenunterstand

Aus stabilem Stahlblech, verzinkt, Anthrazit, Außenseite Anthrazit lackiert, praktischer Unterstand für 1, 2 oder 3 Mülltonnen à 240 L, mit 1-2 abschließbaren Fronttüren, Öffnungsklappe hält Position, Schrägdach, mit Belüftungsgittern aus Kunststoff. 10 Jahre Garantie gegen Durchrostung (bei ordnungsgemäßer Montage).

	1 x 240 L	2 x 240 L	3 x 240 L
Maße	Ca. B 104 x H 134/113 x T 101 cm	Ca. B 158 x H 134/113 x T 101 cm	Ca. B 233 x H 134/113 x T 101 cm
Art.-Nr.	45237683	45140446	45314218
Preis	329,- €	349,- €	429,- €

für bis zu 3 Tonnen



Für Pakete bis ca. 43 x 42 x 30 cm oder DHL-Standardpaket Größe L

Alles, was Du wissen musst

- Auch mehrere Pakete einwerfbar
- Sichere Aufbewahrung
- Für alle Paketdienstleister geeignet

Stück
149,-

6| Paketbox

Aus stabilem Stahlblech, pulverbeschichtet. Das Paket wird über die große Öffnungsklappe in den dafür vorgesehenen Raum eingelegt. Beim Schließen rutscht das Paket über einen Klappenmechanismus in den Stauraum und ist so vor Fremdzugriff geschützt. Zur Befestigung am Boden. Die Tür zum Stauraum ist abschließbar. Ca. B 63 x T 55 x H 112 cm. Ohne Schloss. Art.-Nr. 45317806



Stück ab
399,-

7| Geräteschrank mit Flachdach

Aus stabilem Stahlblech, verzinkt, Anthrazit lackiert, mit verschließbarer Fronttür, 4-Etagen-Regal, Bodenbefestigungs-Set sowie 2 Gerätehaken. 10 Jahre Garantie gegen Durchrostung (bei ordnungsgemäßer Montage). Inkl. Ersatzschlüssel und Metallfundament. Ca. B 98 x H 180 x T 81 cm, Art.-Nr. 45238779, 399,- €
Ca. B 226 x H 180 x T 81 cm, Art.-Nr. 45301992, 599,- €



NEU

Stück ab
329,-

3| Mülltonnenbox

Bietet Platz für bis zu 4 x 240-L-Mülltonnen. Stahl, pulverbeschichtet, Türen mit Magnetanschlagen, inkl. Gasdruckfedern und extra großen Türgriffen. Anthrazit.

	1 x 240 L	2 x 240 L	3 x 240 L	4 x 240 L
Maße	Ca. B 68 x H 116 x T 80 cm	Ca. B 132 x H 116 x T 80 cm	Ca. B 200 x H 116 x T 80 cm	Ca. B 264 x H 116 x T 80 cm
Art.-Nr.	45784518	45784515	45781778	45781779
Preis	329,- €	549,- €	899,- €	999,- €



Stück ab
429,-

8| Fahrradgarage

Stahlblech, verzinkt, Anthrazit lackiert, mit Führungsschienen und Haltebügel. Mit Wasserablauf. Inkl. Schloss und Schlüssel.
Für 3 Fahrräder, ca. B 163 x H 145/163 x T 204 cm, Art.-Nr. 45140438, 429,- €
Für 4 Fahrräder, ca. B 206,5 x H 145/163 x T 204 cm, Art.-Nr. 45140442, 499,- €



Stück
529,-

9| Multifunktionsschrank „3in1“

Aus stabilem Stahlblech, verzinkt, Anthrazit lackiert, mit Doppel-Fronttür und seitlicher Flügeltür. Für 2 Mülltonnen à 240 L oder 3 Mülltonnen à 120 L, mit seitlichem Raum zur Verstaueung von Gartenwerkzeugen sowie 2 Gerätehaken. 10 Jahre Garantie gegen Durchrostung (bei ordnungsgemäßer Montage). Ca. B 243 x H 176 x T 112 cm. Art.-Nr. 45302019

Wartungsfrei

Stück ab
299,-

1| Gartengerätehaus mit Satteldach

Aus stabilem Stahlblech, verzinkt, Außenseite Anthrazit lackiert, Doppel-Fronttür, Belüftungsgitter aus Kunststoff. Das Satteldach trägt zu schnellem Wasserablauf bei. Ideal zum Verstauen von Gartengeräten, Gartenwerkzeugen usw., 10 Jahre Garantie gegen Durchrostung (bei ordnungsgemäßer Montage). Ohne Boden.

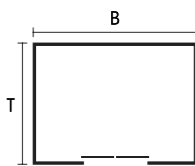

Größe L

Größe	Maße	Lichtes Türmaß	Art.-Nr.	Preis	Passendes Metall-Fundament
Größe M	Sockelmaß ca. B 194 x H 200 x T 110 cm	Ca. B 82 x H 170 cm	45301977	299,- €	45305191 36.99 €
Größe L	Sockelmaß ca. B 236 x H 206 x T 174 cm	Ca. B 105 x H 170 cm	45220771	399,- €	45305194 46.99 €
Größe XL	Sockelmaß ca. B 301 x H 214 x T 238 cm	Ca. B 125 x H 170 cm	45238934	549,- €	45305197 59.99 €
Größe XXL	Sockelmaß ca. B 301 x H 214 x T 303 cm	Ca. B 125 x H 170 cm	45301985	599,- €	45305200 69.99 €

Stück ab
329,-

5| Metallgerätehaus mit Pultdach

Aus stabilem Stahlblech, verzinkt, Außenseite Anthrazit lackiert, mit Doppel-Schiebetür und Belüftungsgitter aus Kunststoff (außer bei Ausführung „Lightline“). 10 Jahre Garantie gegen Durchrostung (bei ordnungsgemäßer Montage). Ohne Boden.

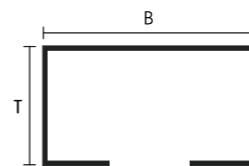

Metallgerätehaus, Größe 1

Größe/Ausführung	Sockelmaß	Lichtes Türmaß	Art.-Nr.	Preis	Passendes Metall-Fundament
Größe 1	Ca. B 195 x H 196 x T 121 cm	Ca. 75 x 170 cm	45220721	329,- €	45301971 54.99 €
Größe 1 „Lightline“	Ca. B 195 x H 196 x T 121 cm, mit Lichtleiste	Ca. 75 x 170 cm	45237680	349,- €	45301971 54.99 €
Größe 2	Ca. B 238 x H 196 x T 132 cm	Ca. 79 x 170 cm	45238935	379,- €	45305189 49.99 €
Größe 3 „Lightline“	Ca. B 239 x H 202 x T 196 cm, mit Lichtleiste	Ca. 79 x 170 cm	45598782	649,- €	45611205 49.99 €
Größe 4 „Lightline“	Ca. B 238 x H 202 x T 279 cm, mit Lichtleiste	Ca. 79 x 170 cm	45598783	599,- €	45611204 49.99 €



2



Stück
279,-

Passendes Zubehör für Artikel 1 und 5*

2| Anbau-Kaminholzunterstand für Gerätehäuser*

Stahlblech, verzinkt und Anthrazit lackiert, Schrägdach mit Wasserablauf, praktischer Holzunterstand zum Lagern und Trocknen von Spaltholz. Ca. B 153 x H 159/170 x T 81 cm, Art.-Nr. 45301998

3| Anbauraum für Gerätehäuser*

Stahlblech, verzinkt und Anthrazit lackiert, Schrägdach, Doppel-Schiebetür, ca. B 66 x H 153 cm, abschließbar. Ohne Schloss. Sockelmaß ca. B 153 x T 81 x H 170 cm, Art.-Nr. 45302005



Stück
349,-

4| Anlehn-Gerätehaus

Aus stabilem Stahlblech, verzinkt, Außenseite Anthrazit lackiert, mit verschließbarer Fronttür. Sockelmaß ca. B 172 x H 190 x T 98 cm, lichtes Türmaß ca. B 82 x H 170 cm. 10 Jahre Garantie gegen Durchrostung (bei ordnungsgemäßer Montage). Ohne Boden. Art.-Nr. 45238936, 349,- €
Passendes Metall-Fundament, ca. B 172 x H 190 x T 103 cm, Art.-Nr. 45305187, 44.99 €

Stück
299,-

Stück
649,-



6| Unterstand

Stahlblech, verzinkt, Anthrazit lackiert, ca. 0,4 mm stark, Stahlrohrpfosten ca. 1 mm stark. Wasserablauf an der Rückseite. Ca. B 214 x H 204 x T 214 cm, Art.-Nr. 45686976

MEHR AUSWAHL, MEHR MÖGLICHKEITEN.

Was auch immer Du Dir vorgenommen hast, Dein hagebaumarkt hat's. Entdecke unser großes Baumarktsortiment:

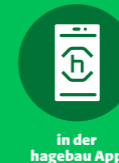

Stück ab
999,-



7| Fahrrad-/Multifunktionsunterstand

Pulverbeschichteter Aluminiumrahmen ca. 1,5 mm, Dach-eindeckung 8-mm-Polycarbonatplatten mit UV-Schutz, Wandverkleidung 6-mm-Polycarbonatplatten, Seiten geschlossen, Frontseite offen. Türelement optional. Außenmaß ca. B 227 x H 212 x T 223 cm, Art.-Nr. 45302012, 999,- €
Front-/Türelement 3-teiliges Element, ca. B 204 x H 205 cm, lichtes Türmaß ca. B 174 x H 98,5 cm, Art.-Nr. 45302026, 229,- €



Stilvoll unter Dach und Fach

Robuste und elegante exklusive Gartenhäuser aus Metall – perfekte Lösungen für jedes Outdoor-Paradies

Die hochwertige Oberflächenbeschichtung sieht edel aus und ist extrem widerstandsfähig. An der modernen Metallic-Lackierung wirst Du ohne großen Wartungsaufwand lange Freude haben. Das garantieren wir.

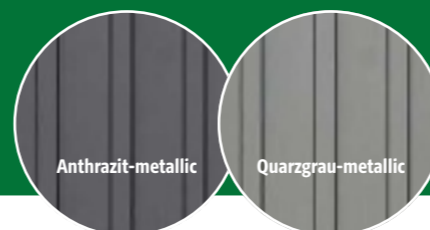

erhältlich in 2 Farben
(modellabhängig)

Wir garantieren Dir ein TOP-Produkt.



Praktische Türöffner unterstützen beim einfachen Öffnen der Flügeltüren. Ein weiterer Vorteil: Dank der Gasdruckfedern bleiben die Türen auch an windigen Tagen offen und die Hände bleiben für wichtige Arbeiten frei.

Bei allen Premium-Systemhäusern sind zusätzlich hochwertige Fallrohre aus Aluminium im Lieferumfang enthalten. Für alle anderen Premium-Häuser können die Fallrohre ganz einfach nachgerüstet werden.



Die hochwertige Mehrfachverriegelung gehört ebenso zur Grundausstattung wie die langlebige Drückergarnitur aus Edelstahl. Somit bleiben in puncto Sicherheit keine Wünsche offen.

Das umfangreiche und hochwertige Zubehörsortiment findest Du auf Seite 260/261

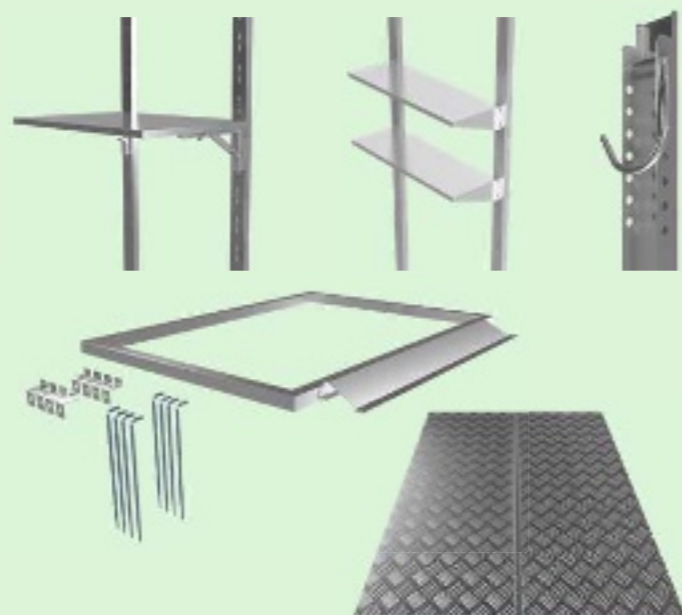

Stück
249,-

1| Premium-Aufbewahrungsbox

Aus stabilem Stahlblech, Außenseite hochwertig lackiert, Klappdeckel mit Aluminium-Eckprofilen. Öffnungsklappe mit 2 Gasdruckzylindern, abschließbar, 500 L.

Maße	Ca. B 135 x H 69 x T 65 cm	
Farbe	Quarzgrau-metallic	Anthrazit-metallic
Art.-Nr.	45686972	45686977
Preis	249,- €	

Anthrazit-metallic



5
JAHRE
GARANTIE*

Stück ab
649,-

1| Premium-Geräteschrank mit Flachdach

Aus stabilem Stahlblech, Außenseite hochwertig Anthrazit lackiert, mit abschließbarer Doppeltür, Werkzeuggerätehaken und integriertem Regenrinnensystem, max. Schneelast 150 kg/m².

	Größe 1	Größe 2
Sockelmaß	Ca. B 133 x H 185 x T 98 cm	Ca. B 213 x H 185 x T 98 cm
Lichtes Türmaß	Ca. B 105 x H 173 cm	Ca. B 105 x H 173 cm
Art.-Nr.	45393381	46362864
Preis	649,- €	749,- €

Passendes
Zubehör



2| Premium Bodenplatte und Bodenrahmen

Ausführung	Bodenplatte für Geräteschrank Gr. 1	Bodenplatte für Geräteschrank Gr. 2	Bodenrahmen für Geräteschrank Gr. 1	Bodenrahmen für Geräteschrank Gr. 2
Art.-Nr.	45598760	45695132	45598771	45695126
Preis	109,- €	149,- €	94,99 €	99,99 €

NEU



Mr.
GARDENER

5
JAHRE
GARANTIE*

Stück
449,-

4| Premium-Kaminholzregal

Aus stabilem Stahlblech, verzinkt, Anthrazit-metallisch lackiert. Schrägdach mit integrierter Regenrinne. Rahmenstärke ca. 0,6 mm, Dach- und Wandstärke ca. 0,4 mm. Ca. B 180 x H 189 x T 106 cm. Art.-Nr. 45773793



Alles, was Du über die Lagerung wissen musst

Für Lagerlösungen im Garten kannst Du folgende Optionen in Betracht ziehen.

- **Material:** Wetterbeständige Materialien wie Kunststoff oder Metall sind besonders wartungsarm.
- **Größe:** Abhängig von den zu lagernden Gegenständen.
- **Sicherheit:** Wenn Du wertvolle Gegenstände lagerst, sollte Dein Gartenhaus oder Deine Aufbewahrungsbox abschließbar sein.
- **Belüftung:** Eine gute Belüftung verhindert Schimmelbildung.

Weitere Tipps findest Du unter hagebau.at



5
JAHRE
GARANTIE*

Stück
799,-



3| Premium-Gartenschrank

Aus stabilem Stahlblech, Außenseite hochwertig Anthrazit lackiert, mit abschließbarer Doppeltür und Werkzeughaltern. Obere Öffnungsklappe mit 2 Gasdruckzylindern. Inkl. Metallboden, max. Schneelast 150 kg/m². Sockelmaß ca. B 160 x H 119 x T 70 cm, lichtetes Türmaß ca. B 145 x H 105 cm. Art.-Nr. 45393384



5
JAHRE
GARANTIE*

Stück ab
999,-

5| Premium-Mülltonnenbox

Aus stabilem Stahlblech, Außenseite hochwertig Anthrazit lackiert, mit abschließbarer Doppeltür. Obere Öffnungsklappe mit 2 Gasdruckzylindern. Türstärke ca. 0,6 mm, Dach- und Wandstärke ca. 0,4 mm, 4 Werkzeughalter je Türseite. Passend für 3 240-L-Mülltonnen, inkl. Metallboden.

	Größe 2	Größe 3
Maße	Sockelmaß ca. B 200 x H 127 x T 84 cm, lichtetes Türmaß ca. B 182 x H 113 cm, Doppeltür	Sockelmaß ca. B 240 x H 133 x T 84 cm, lichtetes Türmaß ca. B 225 x H 113 cm, Doppeltür
Art.-Nr.	45686969	45770269
Preis	999,- €	1199,- €



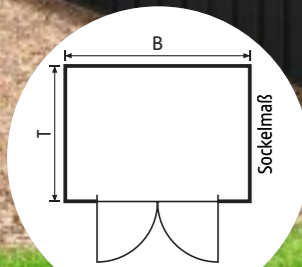

5
JAHRE
GARANTIE

Stück ab
699,-



1| Premium-Gerätehaus mit Satteldach

Aus stabilem Stahlblech, Außenseite hochwertig Anthrazit lackiert, mit abschließbarer Fronttür, Schließanlage mit Mehrfachverriegelung, Aluminium-Türgriff, Belüftungsgittern und Werkzeuggerätehaken, max. Schneelast 150 kg/m². Ohne Boden.

	Größe 2	Größe 3	Größe 6	Größe 7
Sockelmaß	Ca. B 144 x H 193 x T 179 cm	Ca. B 244 x H 201 x T 179 cm	Ca. B 244 x H 201 x T 300 cm	Ca. B 325 x H 206 x T 300 cm
Lichtes Türmaß	Ca. B 70 x H 173 cm, Einzeltür	Ca. B 128 x H 173 cm, Doppeltür	Ca. B 128 x H 173 cm, Doppeltür	Ca. B 128 x H 173 cm, Doppeltür
Art.-Nr.	45393367	45393371	45598779	45598778
Preis	699,- €	899,- €	1199,- €	1499,- €



5
JAHRE
GARANTIE

Stück ab
949,-

2| Premium-Gerätehaus mit Pultdach

Aus stabilem Stahlblech, Außenseite hochwertig lackiert, mit abschließbarer Fronttür, Schließanlage mit Mehrfachverriegelung, Aluminium-Türgriff, 2 Frontfenstern und Werkzeuggerätehaken, max. Schneelast 150 kg/m². Ohne Boden.

	Größe 1	Größe 2	Größe 6	Größe 7,5
Sockelmaß	Ca. B 197 x H 179/201 x T 146 cm	Ca. B 237 x H 179/201 x T 186 cm	Ca. B 240 x H 179/201 x T 306 cm	Ca. B 280 x H 179/201 x T 306 cm
Lichtes Türmaß	Ca. B 86 x H 173 cm, Einzeltür	Ca. B 128 x H 173 cm, Doppeltür	Ca. B 128 x H 173 cm, Doppeltür	Ca. B 128 x H 173 cm, Doppeltür
Farbe	Anthrazit-metall / Quarzgrau-metall	Anthrazit-metall / Quarzgrau-metall	Anthrazit-metall / Quarzgrau-metall	Anthrazit-metall / Quarzgrau-metall
Art.-Nr.	45393375 / 45686974	45393378 / 46362876	45598777 / 45686968	45598775 / 45686983
Preis	949,- €	1299,- €	1499,- €	1699,- €



Passendes Zubehör



	Bodenrahmen für Größe 2	Bodenrahmen für Größe 3	Bodenrahmen für Größe 6	Bodenrahmen für Größe 7
Art.-Nr.	45598757	45598758	45598776	45598797
Preis	109,- €	139,- €	159,- €	179,- €

Passendes Zubehör



	Bodenrahmen für Größe 1	Bodenrahmen für Größe 2	Bodenrahmen für Größe 6	Bodenrahmen für Größe 7,5
Art.-Nr.	45598772	45598758	45598776	45598759
Preis	109,- €	139,- €	159,- €	159,- €

Passendes Zubehör

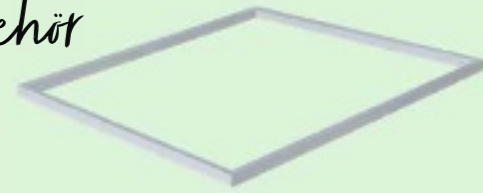

Gartenhäuser Metall

SCHAFF MIT UNS STAURAUM

Quarzgrau-metallic



Stück gesamt ab **2598,-**

1| Premium-Systemhaus mit Oberlicht
Aus stabilem Stahlblech, hochwertig lackiert, mit Rundum-Oberlicht zum Öffnen, Doppeltür, Schließanlage mit Mehrfachverriegelung, Werkzeuggerätehaken und integrierter Aluminium-Regenrinne mit zwei Wasserabläufen, max. Schneelast 150 kg/m².

	Bodenrahmen für Größe 2	Bodenrahmen für Größe 4	Bodenrahmen für Größe 5
Art.-Nr.	45598796	45598795	45598794
Preis	149,- €	159,- €	179,- €

	Größe 2	Größe 4	Größe 5
Sockelmaß	Ca. B 254 x T 194 H 218 cm	Ca. B 274 x T 274 x H 218 cm	Ca. B 314 x T 314 x H 218 cm
Lichtes Türmaß	Ca. B 70 x H 178 cm, Einzeltür	Ca. B 150 x H 178 cm, Doppeltür	Ca. B 150 x H 178 cm, Doppeltür
Farbe	Anthrazit-metallic Quarzgrau-metallic	Anthrazit-metallic Quarzgrau-metallic	Anthrazit-metallic Quarzgrau-metallic
Art.-Nr.	45598774 45686981	45393363 45686973	45598773 45686985
Preis	1799,- €	2199,- €	2699,- €

	Passend zu Größe 2	Passend zu Größe 4	Passend zu Größe 5
Maße	Ca. B 274 x T 194 x H 218 cm	Ca. B 274 x T 274 x H 218 cm	Ca. B 314 x T 274 x H 218 cm
Farbe	Anthrazit-metallic	Anthrazit-metallic	Anthrazit-metallic
Art.-Nr.	45686982	45686975	45686986
Preis	799,- €	949,- €	999,- €

Größe 2, Anthrazit-metallic mit Seitendach

Hier findest Du passendes Zubehör für Dein Mr. GARDENER Premiumhaus



Stück **39,99**

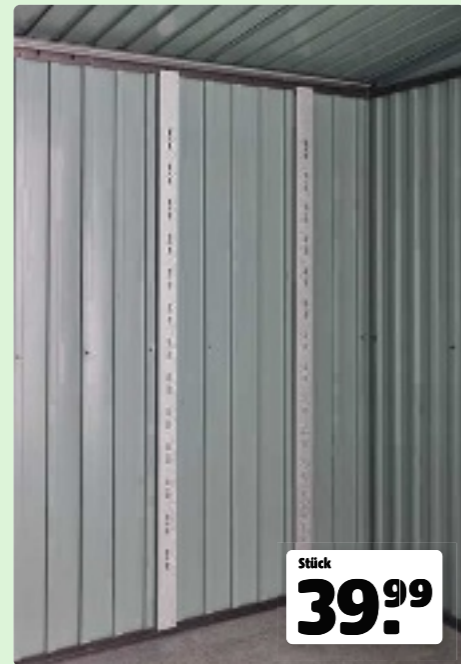

Stück **39,99**



Stück **54,99**

2| Premium Fahrradhalter

Aus Stahl, verzinkt pulverbeschichtet. Führungsschiene inkl. Befestigungsbügel für das Vorderrad.

	Für Systemhäuser	Für Gerätehäuser
Maße	Ca. B 6 x T 4 x H 172/177 cm	
Art.-Nr.	45598786	45598785
Preis	39.99 €	39.99 €

3| Premium Regalträger

Aus Stahl, verzinkt pulverbeschichtet. Basis zur Befestigung von Regalböden und Klapptisch.

	Für Systemhäuser	Für Gerätehäuser
Maße	Ca. B 6 x T 3 x H 172/177 cm	
Art.-Nr.	45598788	45598787
Preis	39.99 €	39.99 €

4| Premium Regalböden

Aus Stahl, verzinkt pulverbeschichtet. 2er-Set. Für Regalträger.

	Maße	Ca. B 70 x T 24 cm
Art.-Nr.	45598789	
Preis	54.99 €	



Stück **84,99**

5| Premium Klapptisch

Aus Stahl, verzinkt pulverbeschichtet. Für Regalträger.

	Maße	Ca. B 70 x T 50 cm
Art.-Nr.	45598790	
Preis	84.99 €	



Stück **49,99**

6| Premium Lochblech 2-in-1

Aus Stahl, verzinkt pulverbeschichtet. Als universelle Befestigungslösung. Zur Installation von Steckdosen geeignet.

	Für Systemhäuser	Für Gerätehäuser
Maße	Ca. B 25 x T 3 x H 177 cm	
Art.-Nr.	45598792	45598791
Preis	49.99 €	49.99 €



Stück ab **59,99**

7| Premium Regenfallrohr-Set

Aus Aluminium, pulverbeschichtet. Nachrüstbar für Gerätehäuser Pultdach und Satteldach. Passend zur Hausfarbe.

	Maße	Ca. B 4 x T 4 x H 171 cm
Farbe	Anthrazit-metallic	Quarzgrau-metallic
Art.-Nr.	45598793	45695135
Preis	64.99 €	59.99 €



Stück ab **109,-**

8| Premium Bodenplatte

Für jedes Mr. GARDENER Premiumhaus sowie den Geräteschrank auf Seite 144 gibt es eine individuelle Bodenplatte aus Aluminium, welche die Stabilität und den Komfort verbessert.

Ausführung	Geräteschrank, Gr.1	Geräteschrank, Gr.2	Pultdach, Gr.1	Pultdach, Gr.2	Pultdach, Gr.6	Pultdach, Gr.7.5
Art.-Nr.	45598760	45695132	45598761	45598764	45598765	45598762
Preis	109,- €	149,- €	229,- €	329,- €	569,- €	669,- €

Ausführung	Systemhaus, Gr.2	Systemhaus, Gr.4	Systemhaus, Gr.5	Satteldach, Gr.2	Satteldach, Gr.3	Satteldach, Gr.6	Satteldach, Gr.7
Art.-Nr.	45598767	45598768	45598769	45598763	45598764	45598765	45598766
Preis	379,- €	569,- €	749,- €	209,- €	329,- €	569,- €	749,- €



„FreizeitBox“, Gr. 160 High, Quarzgrau-metallic



1| „FreizeitBox“

Die perfekte Truhe für außen

Sie steckt locker all das weg, wofür Du keinen geeigneten Aufbewahrungsort hast. Ideal zum Verstauen von Sitzkissen, Sonnenliegen, Klappstühlen, Spielzeug, Sport- und Campingutensilien. 5 Größen, 5 Farben – für alle Ansprüche. Durch hochwertige Materialien eine dauerhafte Lösung.

Vorzüge:

- regenwasserdicht
- unsichtbare, integrierte Durchlüftung

Sicherheit:

- 2-fach-Verriegelung mit Drehgriff-Zylinderschloss

Funktionalität:

- komfortable Deckelöffnung mit Gasdruckfeder

	Außenmaße	Farbe	Art.-Nr.	Preis
„FreizeitBox“ 130	Ca. B 134 x T 62 x H 71 cm	Weiß Silber-met. Quarzgrau-met. Dunkelgrau-met. Bronze-met.	14678 14670 984250 346288 45071053	349,- €
„FreizeitBox“ 160 High	Ca. B 159 x T 79 x H 83 cm	Weiß Silber-met. Quarzgrau-met. Dunkelgrau-met. Bronze-met.	809380 813586 811499 984251 45071055	529,- €
„FreizeitBox“ 180	Ca. B 181 x T 79 x H 71 cm	Weiß Silber-met. Quarzgrau-met. Dunkelgrau-met. Bronze-met.	148971 829162 984249 344992 45071052	549,- €
„FreizeitBox“ 200	Ca. B 201 x T 79 x H 83 cm	Weiß Silber-met. Quarzgrau-met. Dunkelgrau-met. Bronze-met.	45391418 45391422 45391426 45391424 45391420	699,- €

„Stylebox“, Gr. 170, Dunkelgrau-metallic

2| „Stylebox“ Special Edition

Vorzüge:

- regenwasserdicht
- unsichtbare, integrierte Durchlüftung
- edles Design mit glatten Oberflächen
- schneller Aufbau in unter 20 Minuten dank innovativem Stecksystem

Sicherheit:

- verschließbar mit Vorhängeschloss

Funktionalität:

- komfortable Deckelöffnung mit Gasdruckfeder
- praktischer Schnappverschluss

Ausstattung Special Edition:

- 2 Rollen zum einfachen Verschieben
- Einhängesack
- Deckelnetz

	„Stylebox“ 140 Special Edition	„Stylebox“ 170 Special Edition	„Stylebox“ 210 Special Edition
Außenmaße	Ca. B 140 x T 60 x H 71 cm	Ca. B 170 x T 70 x H 81 cm	Ca. B 207 x T 80 x H 81 cm
Art.-Nr.	45693728	45693731	45693739
Preis	649,- €	849,- €	999,- €



NEU

3| Mülltonnenbox „Alex Duo“

Vorzüge:

- beliebig erweiterbar durch modulare Bauweise
- integrierte Durchlüftung
- stabiles Dach für Pflanzgefäße
- regenwasserdicht

Sicherheit:

- Verriegelung mit Drehknebel-Zylinderschloss

Außenmaße	Ca. B 148 x T 88 x H 129,5 cm		
Farbe	Silber-met.	Quarzgrau-met.	Dunkelgrau-met.
Art.-Nr.	45785781	45785800	45785786
Preis	949,- €		



Gr. 200, mit BikeHolder als Zubehör

4| „HighBoard“

Vorzüge:

- regenwasserdicht
- unsichtbare, integrierte Durchlüftung

Sicherheit:

- Verriegelung mit Drehknebel-Zylinderschloss

Funktionalität:

- komfortable Deckel- und Türöffnung mit Gasdruckfeder

Grundausrüstung:

- Mülltonnen-Deckelöffner (3 Stk.)

	„HighBoard“ Gr. 160		
Außenmaße	Ca. B 160 x T 70 x H 118 cm		
Lichtes Türmaß	Ca. B 140 x H 100 cm		
Farbe	Silber-met.	Quarzgrau-met.	Dunkelgrau-met.
Art.-Nr.	905914	45071070	905918
Preis	1429,- €		

	„HighBoard“ Gr. 200		
Außenmaße	Ca. B 200 x T 84 x H 127 cm		
Lichtes Türmaß	Ca. B 167 x H 110 cm		
Farbe	Silber-met.	Quarzgrau-met.	Dunkelgrau-met.
Art.-Nr.	984256	45071071	981462
Preis	1899,- €		

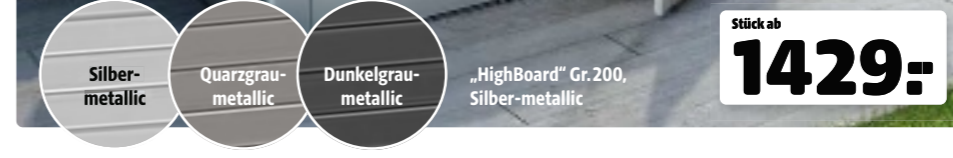

5| „StoreMax“

Vorzüge:

- regenwasserdicht
- Rollladen aus Aluminium

Sicherheit:

- 2-fach Verriegelung mit Drehgriff-Zylinderschloss

Funktionalität:

- leichte Bedienung durch Federunterstützung

Grundausrüstung:

- Werkzeughalter an den Innenseiten der Seitenwände

Anwendungsbeispiele

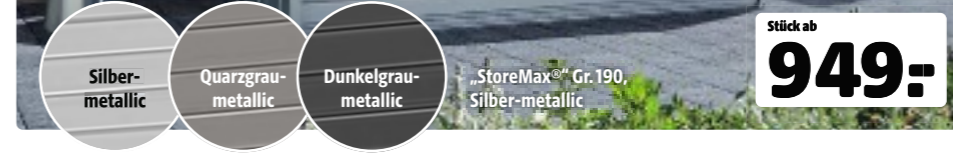

	Gr. 120			Gr. 160			Gr. 190		
Außenmaße	Ca. B 117 x T 73 x H 109 cm			Ca. B 163 x T 78 x H 120 cm			Ca. B 190 x T 97 x H 136 cm		
Farbe	Silber-met.	Quarzgrau-met.	Dunkelgrau-met.	Silber-met.	Quarzgrau-met.	Dunkelgrau-met.	Silber-met.	Quarzgrau-met.	Dunkelgrau-met.
Art.-Nr.	477574	607098	482019	475636	584779	477591	477646	14675	480229
Preis	999,- €	949,- €		1349,- €			1599,- €		



1| Gerätehaus „HighLine Windowedition“

Das Gerätehaus „HighLine“ erfüllt höchste Ansprüche. Komfortable Öffnung mittels Gasdruckfeder, 3-fach-Verriegelung mit Edelstahl-Drückergarnitur und Normzylinder, umlaufendes Acrylglas-Lichtband, Dachrinne mit integriertem Laubfänger, umfangreiche Grundausrüstung inklusive. Bei der Hagebau bekommst Du das „Avantgarde“ mit einem kostenlosen Fensterelement ausgeliefert. Zusätzlich gehören zur Ausstattung des Hauses noch:

- 2 x Werkzeughalter
- 4 x Gerätehalter
- 2 x Regalböden und Regalsteher

Erhältlich in 2 Farben und 8 Varianten.



Stück ab **2349,-**

Gr. H3, Dunkelgrau-metallic

	z. B. Gr. H3		z. B. Gr. H4		z. B. Gr. H5		z. B. Gr. H6	
Außenmaße	Ca. B 275 x T 195 x H 222 cm		Ca. B 275 x T 275 x H 222 cm		Ca. B 275 x T 315 x H 222 cm		Ca. B 315 x T 315 x H 222 cm	
Lichtes Türmaß	Ca. B 76 x H 182 cm, Standardtür							
Farbe	Quarzgrau-met.	Dunkelgrau-met.	Quarzgrau-met.	Dunkelgrau-met.	Quarzgrau-met.	Dunkelgrau-met.	Quarzgrau-met.	Dunkelgrau-met.
Art.-Nr.	45693727	45693724	45693729	45693749	45693740	45693753	45693730	45693725
Preis	2349,- €		2549,- €		2749,- €		3199,- €	



2| Gerätehaus „Avantgarde Windowedition“

Modernes Design, komfortable Öffnung mittels Gasdruckfeder, 3-fach-Verriegelung mit Edelstahl-Drückergarnitur und Normzylinder, Acrylglas-Oberlicht mit Dachvorsprung, feuerverzinktes, Polyamid-einbrennlackiertes Stahlblech. Bei der Hagebau bekommst Du das „Avantgarde“ mit einem kostenlosen Fensterelement ausgeliefert. Zusätzlich gehören zur Ausstattung des Hauses noch:

- 2 x Werkzeughalter
- 4 x Gerätehalter
- 2 x Regalböden und Regalsteher

Erhältlich in 2 Farben und 8 Varianten.



Stück ab **1749,-**

Gr. A5, Dunkelgrau-metallic

	z. B. Gr. A5		z. B. Gr. A6		z. B. Gr. A7		z. B. Gr. A8	
Außenmaße	Ca. B 260 x T 220 x H 218 cm		Ca. B 260 x T 260 x H 218 cm		Ca. B 260 x T 300 x H 218 cm		Ca. B 260 x T 380 x H 218 cm	
Lichtes Türmaß	Ca. B 76 x H 182 cm, Standardtür							
Farbe	Quarzgrau-met.	Dunkelgrau-met.	Quarzgrau-met.	Dunkelgrau-met.	Quarzgrau-met.	Dunkelgrau-met.	Quarzgrau-met.	Dunkelgrau-met.
Art.-Nr.	45693719	45693745	45693732	45693738	45693736	45693744	45693751	45693737
Preis	1749,- €		1949,- €		2199,- €		2499,- €	

Fundamentlösungen SmartBase und SmartBase^{PLUS}

Die Fundamentlösungen „SmartBase“ und „SmartBase^{PLUS}“ bilden eine stabile Grundlage für Biohort-Gerätehäuser, -schränke und die „MiniGarage“. Die Fundamente sind schnell zu montieren und sturmsicher. Egal, ob auf befestigtem Untergrund oder unebenem Boden, mit „SmartBase“ und „SmartBase^{PLUS}“ bieten wir die optimale Lösung. Im Lieferumfang sind immer die Aludielen mit gerillter Oberfläche, der Fundamentrahmen, eine integrierte Wasserbarriere und die jeweilige Bodenbefestigung enthalten.

für eine stabile Grundlage



3| Gerätehaus „Europa“

Beste Qualität durch feuerverzinktes, Polyamid-einbrennlackiertes Stahlblech, Schraubverbindungen, Scharniere etc. aus rostfreiem Edelstahl, Verriegelung mit Drehgriff-Zylinderschloss und Reserveschlüssel, hohe Stabilität. In der Grundausrüstung des Hauses sind folgende Dinge enthalten:

- integriertes Ordnungssystem am Türinnenflügel (inkl. sechs Aufhängehaken)
- 4 x Gerätehalter
- 2 x Regalböden und Regalsteher
- Windhaken zum Fixieren der geöffneten Türen

Erhältlich in 4 Farben und 9 Größen.



Stück ab **1099,-**

Gr. 3, Quarzgrau-metallic

	z. B. Gr. 3				z. B. Gr. 4				z. B. Gr. 7			
Außenmaße	Ca. B 244 x T 156 x H 203 cm				Ca. B 244 x T 228 x H 203 cm				Ca. B 316 x T 300 x H 209 cm			
Lichtes Türmaß	Ca. B 135 x H 170 cm Doppeltür											
Farbe	Silber-met.	Dunkelgrün	Quarzgrau-met.	Dunkelgrau-met.	Silber-met.	Dunkelgrün	Quarzgrau-met.	Dunkelgrau-met.	Silber-met.	Dunkelgrün	Quarzgrau-met.	Dunkelgrau-met.
Art.-Nr.	476897	125672	984004	393547	477361	125673	984006	398875	477595	125677	984017	401371
Preis	1099,- €				1299,- €				1799,- €			



Stück
999,-

1| Blockbohlenhaus „Melbourne“

Fichte naturbelassen. Doppeltür mit Echtglas und Sprossen. Wandstärke 19 mm. Sockelmaß ca. B 250 x H 240 x T 200 cm. Außenmaß ca. B 293 x T 240 cm. Bedarf Dachpappe ca. 2 Rollen à 10 m. Inkl. Fußboden. Ohne Dachpappe. Art.-Nr. 45688678



Pultdach

Stück
349,-

3| Elementhaus „Nyland“

Fichte naturbelassen. Wandstärke ca. 14 mm. Inkl. Fußboden und Doppeltür aus Vollholz. Ohne Dachpappe.

	Satteldach	Pultdach
Maße	Sockelmaß ca. B 170 x H 218 x T 120 cm	Sockelmaß ca. B 170 x H 198 x T 120 cm
Art.-Nr.	482331	45449324
Preis	349,- €	
Bedarf Dachpappe	1 Rolle à 10 m	
Bedarf Bitumenschindeln	2 Pakete à 3 m ²	-

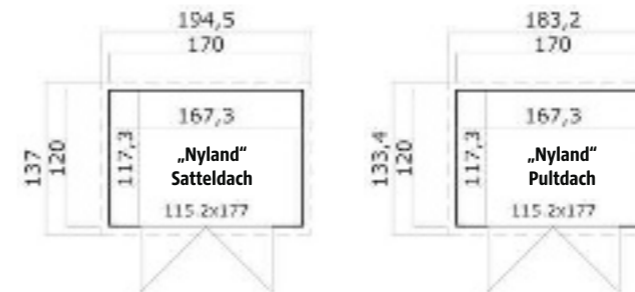

Satteldach



Stück
999,-

2| Blockbohlenhaus „Sydney 1“

Nordisches Nadelholz naturbelassen. Doppeltür mit Echtglas und Sprossen. Wandstärke ca. 28 mm. Sockelmaß ca. B 230 x H 218/189 x T 230 cm, Außenmaß ca. B 253 x T 253 cm. Bedarf Dachpappe ca. 1 Rolle à 10 m. Ohne Dachpappe und Fußboden. Art.-Nr. 45056796

Passender Fußboden für „Sydney 1“, ca. B 230 x T 230 cm, Art.-Nr. 45056797, 199,- €

ZUSAMMEN GEHT DAS.

MIT UNSERER HAGEBAU APP



Jetzt die hagebau App downloaden und Deinen Kundenkarten-Vorteil sichern.

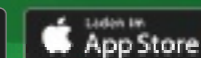

*Tabakwaren, Zeitschriften, Bücher, Gutscheine, Pfand sowie Streckengeschäfte, Dienstleistungen und Palettenwaren sind nicht rabattfähig. Nicht mit anderen Aktionen kombinierbar.



1| Blockbohlenhaus „Neuseeland“

Nordisches Nadelholz naturbelassen. Doppeltür kunststoffverglast mit Sprossen. Wandstärke ca. 19 mm. Sockelmaß ca. B 180 x H 210 x T 180 cm, Außenmaß ca. B 228 x T 209 cm. Bedarf Dachpappe ca. 1 Rolle à 10 m, Bedarf Bitumenschindeln ca. 2 Pakete à 3 m². Inkl. Fußboden. Ohne Dachpappe. Art.-Nr. 822017

Stück
699,-



3| Blockbohlenhaus „Berlo“

Nordisches Nadelholz, farbbehandelt grau/weiß, Doppeltür mit Echtglas. Moderne Eckverbindung. Wandstärke ca. 19 mm. Sockelmaß ca. B 230 x H 230 x T 230 cm. Außenmaß ca. B 258 x T 261 cm. Bedarf Dachpappe ca. 2 Rollen à 10 m, Bedarf Bitumenschindeln ca. 3 Pakete à 3 m². Ohne Dachpappe und Fußboden. Art.-Nr. 45449363

Passender Fußboden für „Berlo“, ca. B 230 x T 230 cm, Art.-Nr. 45056797, 199,- €

Stück
999,-



2| Blockbohlenhaus „Inn“

Nordisches Nadelholz naturbelassen. Tür mit Echtglas und Sprossen. Wandstärke ca. 28 mm. Bedarf Dachpappe ca. 1 Rolle à 10 m, Bedarf Bitumenschindeln ca. 3 Pakete à 3 m². Sockelmaß ca. B 200 x H 235 x T 200 cm, Außenmaß ca. B 241 x T 260 cm Inkl. Fußboden. Ohne Dachpappe. Art.-Nr. 45578910

Stück ab
999,-



4| Blockbohlenhaus „Cromwell“

Fichte naturbelassen. Doppeltür mit Echtglas und Sprossen. Wandstärke ca. 28 mm. Sockelmaß ca. B 300 x H 235 x T 200 cm, Außenmaß ca. B 338 x T 234 cm. Bedarf Dachpappe ca. 2 Rollen à 10 m, Bedarf Bitumenschindeln ca. 4 Pakete à 3 m². Inkl. Fußboden. Ohne Dachpappe. Art.-Nr. 45358324

Stück
1199,-



Stück
1299,-

1| Blockbohlenhaus „Australien“

Nordisches Nadelholz naturbelassen, Vordach ca. 40 cm. Doppeltür mit Echtglas und Sprossen. Wandstärke ca. 28 mm. Sockelmaß ca. B 280 x H 210 x T 280 cm, Außenmaß ca. B 320 x T 331 cm. Bedarf Dachpappe: 2 Rollen à 10 m, Bedarf Bitumenschindeln: 4 Pakete à 3 m². Inkl. Fußboden, ohne Dachpappe. Art.-Nr. 591397



Stück ab
1399,-

2| Blockbohlenhaus „Spree“

Nordisches Nadelholz naturbelassen, Vordach ca. 50 cm. Tür, Einzelfenster und Doppelfenster mit Echtglas und Sprossen. Inkl. Fußboden, ohne Dachpappe.

Maße	Sockelmaß ca. B 300 x T 300 cm, Außenmaß ca. B 342 cm x T 358 cm, ca. H 245 cm	
Wandstärke	Ca. 28 mm	Ca. 34 mm
Farbe	Naturbelassen	Naturbelassen
Art.-Nr.	694112	694111
Preis	1399,- €	1699,- €

Für beide Artikel dieser Seite gilt:
Bedarf Dachpappe:
 2 Rollen à 10 m
Bedarf Bitumenschindeln:
 6 Pakete à 3 m²



30 cm höher

NEU
Stück
1499,-

2| Blockbohlenhaus „Australien Plus“

Nordisches Nadelholz naturbelassen, Vordach ca. 40 cm. Doppeltür mit Echtglas und Sprossen. Wandstärke ca. 28 mm. Sockelmaß ca. B 280 x H 240 x T 280 cm, Außenmaß ca. B 320 x T 331 cm. Bedarf Dachpappe ca. 2 Rollen à 10 m, Bedarf Bitumenschindeln ca. 4 Pakete à 3 m². Inkl. Fußboden, ohne Dachpappe. Art.-Nr. 45763338



Stück ab
1599,-

3| Blockbohlenhaus „Donau“

Nordisches Nadelholz naturbelassen, Vordach ca. 50 cm. Doppeltür und Einzelfenster mit Echtglas und Sprossen. Inkl. Fußboden, ohne Dachpappe.

Maße	Sockelmaß ca. B 380 x T 280 cm, ca. H 245 cm, Außenmaß ca. B 339 x T 430 cm	
Wandstärke	Ca. 28 mm	Ca. 34 mm
Farbe	Naturbelassen	Naturbelassen
Art.-Nr.	310969	716095
Preis	1599,- €	1899,- €



Stück ab
1999,-

1| Blockbohlenhaus „Isar“

Nordisches Nadelholz naturbelassen, Vordach ca. 50 cm, Doppeltür und Doppelfenster mit Echtglas und Sprossen. Bedarf Dachpappe ca. 2 Rollen à 10 m, Bedarf Bitumenschindeln ca. 8 Pakete à 3 m². Inkl. Fußboden. Ohne Dachpappe.

Maße	Sockelmaß ca. B 380 x H 245 x T 380 cm, Außenmaß ca. B 430 cm x T 438 cm	
Wandstärke	Ca. 28 mm	Ca. 34 mm
Farbe	Naturbelassen	Naturbelassen
Art.-Nr.	716125	716124
Preis	1999,- €	2299,- €



2 Räume für mehr Ordnung

Stück
2499,-

2| Blockbohlenhaus „Belmont“

Nordisches Nadelholz naturbelassen, Vordach ca. 50 cm, Türen und Fenster mit Echtglas und Sprossen. 2 Räume mit Zwischenwand. Wandstärke ca. 34 mm. Sockelmaß ca. B 427 x H 270 x T 280 cm. Außenmaß ca. B 480 x T 350 cm, kleiner Raum ca. B 136 cm, großer Raum ca. B 281 cm. Bedarf Dachpappe ca. 3 Rollen à 10 m, Bedarf Bitumenschindeln ca. 7 Pakete à 3 m². Inkl. Fußboden. Ohne Dachpappe. Art.-Nr. 310994



Stück ab
2499,-

3| Blockbohlenhaus „England“

Fichte naturbelassen. Mit Vordach, ca. 150 cm, Doppeltür und 2 Doppelfenster mit Echtglas und Sprossen. Wandstärke ca. 40 mm. Inkl. Fußboden. Ohne Dachpappe.

	„England 1“, (ohne Abb.)	„England 2“
Maße	Sockelmaß ca. B 384 x H 245 x T 284 cm Außenmaß ca. B 434 x T 444	Sockelmaß ca. B 384 x H 245 x T 384 cm Außenmaß ca. B 434 x T 544 cm
Art.-Nr.	806628	806629
Preis	2499,- €	2999,- €
Bedarf Dachpappe	4 Rollen à 10 m	7 Rollen à 10 m
Bedarf Bitumenschindeln	8 Pakete à 3 m ²	10 Pakete à 3 m ²



Mit oder ohne Anbau

Stück ab
2499,-

4| Blockbohlenhaus „Karlskrona“

Fichte naturbelassen, fünfeckig, Doppeltür und Fenster mit Echtglas. Wandstärke ca. 40 mm. Ohne Dachpappe und Fußboden.

Fußboden „Modular“, 3 m², (ohne Abb.), Art.-Nr. 45218300, 169,- €

	„Karlskrona“ (ohne Abb.)	„Karlskrona“ mit Anbau (rechts oder links anbaubar)
Maße	Sockelmaß ca. B 300 x H 246 x T 300 cm, Außenmaß ca. B 357 x T 357 cm	Außenmaß ca. 590 x 300 cm, Anbau ca. B 290 x H 262 x T 290 cm
Farbe	Naturbelassen	Naturbelassen
Art.-Nr.	45147515	45287131
Preis	2499,- €	3299,- €
Bedarf Dachpappe	2 Rollen à 10 m	5 Rollen à 10 m
Bedarf Bitumenschindeln	6 Pakete à 3 m ²	12 Pakete à 3 m ²
Bedarf Fußboden „Modular“	3 Pakete à 3 m ²	3 Pakete à 3 m ²



Gartenhäuser

SCHAFF DIR DEINEN RÜCKZUGSORT

4

Stück ab **1999,-**

1-4| Blockbohlenhaus „Malta“

Fichte naturbelassen. Höhe ca. 217/188 cm. Doppeltür mit Echtglas und Sprossen. Wandstärke ca. 28 mm. Inkl. Fußboden. Ohne Dachpappe.

„Malta 4“ mit Anbau ca. 390 cm



1

Stück ab **1299,-**

„Malta 1“ mit Anbau ca. 190 cm



2

Stück ab **1399,-**

„Malta 2“ mit Anbau ca. 190 cm



3

Stück ab **1499,-**

„Malta 3“ mit Anbau ca. 290 cm

MONTAGE-SERVICE

GARTENHÄUSER & CARPORTS AUFBAUEN

Unsere Montageprofis kümmern sich gerne um den Aufbau Deines neuen Gartenhauses oder Carports. Mit großem Geschick und viel Fachwissen sorgen sie dafür, dass Du lange Freude daran hast. Unsere Fachverkäufer beraten Dich gerne über die Montageleistungen unserer Handwerkspartner.

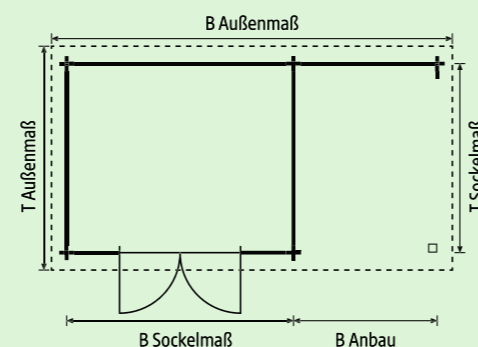

	1 „Malta 1“**	1 Passender Anbau für „Malta 1“	2 „Malta 2“**	2 Passender Anbau für „Malta 2“
Maße	Sockelmaß ca. B 300 x T 200 cm Außenmaß** ca. B 530 x T 242 cm	Ca. B 190 cm	Sockelmaß ca. B 300 x T 250 cm Außenmaß** ca. B 530 x T 296 cm	Ca. B 190 cm
Art.-Nr.	591501	45218269	591503	45218291
Preis	1299,- €	449,- €	1399,- €	499,- €
Bedarf Dachpappe	2 Rollen à 10 m	1 Rolle à 10 m	2 Rollen à 10 m	1 Rolle à 10 m
	3 „Malta 3“**	3 Passende Anbauten für „Malta 3“	4 „Malta 4“**	4 Passender Anbau für „Malta 4“**
Maße	Sockelmaß ca. B 292 x T 292 cm Außenmaß** ca. B 526/626 x T 338 cm	Ca. B 190 cm (Ohne Abb.) Ca. B 290 cm	Sockelmaß ca. B 392 x T 292 cm Außenmaß** ca. B 808 x 338 cm	Ca. B 390 cm
Art.-Nr.	45056800	45056801 45056802	45218292	45218293
Preis	1499,- €	549,- € 799,- €	1999,- €	999,- €
Bedarf Dachpappe	2 Rollen à 10 m	1 Rolle à 10 m 2 Rollen à 10 m	2 Rollen à 10 m	2 Rollen à 10 m

*Alle Modelle „Malta“ sind auch ohne Anbau zu montieren. Zubehör Anbau rechts oder links montierbar.
**Außenmaß mit Anbau. Um das Außenmaß ohne Anbau zu erhalten, muss die Breite des Anbaus abgezogen werden.



1| WPC Gartenhaus

WPC, Farbe der Wandbohlen hellgrau, Doppeltür aus Aluminium mit Fenster aus Isolierglas. Dach aus Aluminium, weitere Dacheindeckung ist nicht erforderlich. Wandstärke ca. 28 mm. Sockelmaß ca. B 200 x H 236 x T 200 cm, Außenmaß ca. B 230 x T 230 cm. Ohne Fußboden. Art.-Nr. 45688820

Stück
1799,-



3| Blockbohlenhaus „Kubus“

Fichte naturbelassen. Schiebetür aus Aluminium mit Lichtausschnitten, voll verglast mit Echtglas. Wandstärke ca. 28 mm. Bedarf Dachpappe ca. 2 Rollen à 10 m. Inkl. Fußboden. Ohne Dachpappe.

Stück ab
2699,-



	„Kubus 1“	„Kubus 2“	Anbau für „Kubus 2“	Zusatzfenster für „Kubus“
Maße	Sockelmaße ca. B 300 x H 239 x T 300 cm, Außenmaße ca. B 303 x T 303 cm	Sockelmaße ca. B 400 x H 239 x T 300 cm, Außenmaße ca. B 403 x T 303 cm	Ca. B 300 x H 239 x T 300 x cm, Außenmaße ca. B 303 x T 303 cm	Ca. 60 x 180 cm
Art.-Nr.	45688675	45763426	45763425	45763424
Preis	2699,- €	3299,- €	1199,- €	599,- €



Mehr Ordnung durch 2 Räume

2| Blockbohlenhaus „Belfi“

Fichte naturbelassen. Türen mit Echtglas und Sprossen. Zwei Räume mit Zwischenwand. Wandstärke ca. 28 mm. Sockelmaß ca. B 427 x H 235/202 x T 280 cm, Außenmaß ca. B 471 x T 326 cm. Bedarf Dachpappe ca. 2 Rollen à 10 m. Inkl. Fußboden. Ohne Dachpappe. Art.-Nr. 968273

Stück
2199,-



Solange der Vorrat reicht

Stück
2799,-

4| Pultdachhaus „Modern“

Nordisches Nadelholz, farbbehandelt grau/weiß. Mit Doppeltür und Lichtausschnitten, voll verglast mit Echtglas. Sockelmaß ca. B 350 x H 350/250 x T 250 cm, Wandstärke ca. 28 mm. Bedarf Dachpappe ca. 2 Rollen à 10 m. Inkl. Fußboden. Ohne Dachpappe. Art.-Nr. 45578909

10 Jahre Garantie

NEU

KETER

Stück ab
1399,-

1| Gerätehaus

Modernes Kunststoffgerätehaus aus innovativem doppelschichtigem DecoCoat™-Material in Eichenoptik. Das Material ist witterungs- und UV-beständig. Stahlverstärktes Dach mit einer max. Schneelast von bis zu 150 kg/m². Oberlicht, abschließbare Doppeltür. Ohne Vorhängeschloss.

	„Pent 9 x 7“	„Shed 11 x 7“
Maße	Ca. B 279 x H 226 x T 218 cm	Ca. B 374 x H 226 x T 218 cm
Art.-Nr.	45781764	45781766
Preis	1399,- €	1799,- €

„Pent 9 x 7“

Inkl. stabilem Fußboden

Wasserablauf im Pfosten



Einfach Dach aufkurbeln

NEU

Stück
1199,-

3| Terrassenüberdachung

Mit Schiebedach. Aluminiumrahmen, pulverbeschichtet, Anthrazit, frei stehend mit 4 ca. 10 x 10 cm starken Pfosten, Querträger ca. 12 x 8 cm stark, Dach aus Polycarbonat, ca. 6 mm stark. Die linke und rechte Seite des Daches kann durch eine Kurbel geöffnet werden. Max. Schneelast ca. 120 kg/m². Ca. B 400 x H 220/260 x T 300 cm. Art.-Nr. 45777556



Stück
2699,-

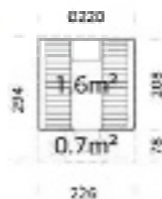

Mr. GARDENER

2| Fasssauna

Nordisches und naturbelassenes Fichtenholz, Wandstärke Außenwandbohlen ca. 42 mm, Vorder- und Rückwand ca. 28 mm, Saunatur aus 8 mm gehärtetem Glas mit beidseitigem Holzknäuf, 2 Sitzgelegenheiten im überdachten Eingangsbereich, Saunabänke innen (L 200 cm) sowie das Ofenschutzgeländer sind aus Espenholz gefertigt, 2 runde Lüftungsgitter, Fußboden-Rost innen und im Sitzbereich außen, Lagerhölzer aus tauchimprägniertem Leimholz, ausreichend für 4 Personen. Ca. Ø 220 x H 294 cm. Ohne Ofen und Dachschindeln. Art.-Nr. 45688679

Zubehör	Saunaofen elektrisch „Sentiotec 190“, schwarz	Finnische Saunasteine Olivin Diabas
Eigenschaften	Ca. 41 x 29 x 65 cm, Leistung 9 kW mit Steuerung	Körnung ca. 5 – 10 cm, ca. 20 kg/Box
Art.-Nr.	45331959	45049834
Preis	349,- €	27.99 €

- Rinne Standard 10 cm hoch
- Standard-Pfosten 9 x 9 cm
- 16-mm-Polycarbonat Opal
- Auch mit VSG-Glasdach erhältlich
- Gummiabdeckungen auf Trägerprofil

„Easy“, 600 x 300 cm

Stück ab
1499,-

4| Aluminium-Überdachung „Easy“

Die „Easy“-Überdachung ist eine kostengünstige Überdachung gefertigt aus hochwertigem Aluminium deutscher Spitzenqualität und mit schlanken Pfosten ausgestattet. Diese Überdachung ist mit 16-mm-Polycarbonatplatten in Opal ausgestattet. Diese schönen, leichten Platten sind milchig-weiß und ergeben so ein weiches, gleichmäßiges Licht. Neben Polycarbonat ist die „Easy“-Edition-Überdachung auch mit 8-mm-Glas erhältlich. Die „Easy“-Überdachung kann mit einer Vorderwand, Seitenwand und/oder einer Schiebetür erweitert werden, damit Du vor Regen und Wind geschützt bist. Sie ist in 10 Standardgrößen in der Farbe RAL 7016 Anthrazit glatt erhältlich.

Tiefe	250 cm tief	300 cm tief			300 cm tief			
Breite	Ca. 300 cm	Ca. 400 cm	Ca. 500 cm	Ca. 600 cm	Ca. 300 cm	Ca. 400 cm	Ca. 500 cm	Ca. 600 cm
Art.-Nr.	45149531	45149545	45149542	45149538	45149540	45149541	45149535	45149537
Preis	1499,- €	1599,- €	1849,- €	1999,- €	2299,- €	2399,- €	2499,- €	2699,- €

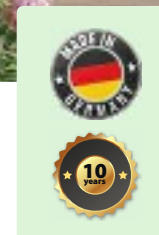



Zubehör

Schrank
zur Montage zwischen den seitlichen Pfosten

Maße Ca. B 136 x H 103 x T 37 cm

Art.-Nr. 45781413

Preis 349,- €

Rückwand

Maße Ca. B 232 x H 230 x T 5,5 cm

Art.-Nr. 45781416

Preis 499,- €

NEU

Stück ab **699,-**

1| BBQ-Pergola „Basic 88“

Lamellendach mit verstellbaren Öffnungswinkeln als Sonnen-, Wind- und Regenschutz, aus Stahl, anthrazit, Pfostenstärke ca. 8,8 x 8,8 cm. Wasserableitungssystem im Pfosten. Inkl. 2 seitlichen Ablagen. Ca. B 250 x H 240 x T 150 cm. Art.-Nr. 45781414

BBQ-Pergola „Basic 88“

7 Jahre Garantie

gilt für alle Artikel auf dieser Seite



Passende Sonnenrolle zusätzlich erhältlich!



Pergola „Classic 111“, ca. B 300 x T 600 cm, anthrazit

Stück ab **999,-**

2| Pergola „Classic 111“

Mit Pfosten in der Stärke ca. 11,1 x 11,1 cm, Gestell aus Aluminium, bewegliches Lamellendach aus Stahl, einstellbarer Öffnungswinkel mithilfe einer Handkurbel, Wasserableitungssystem im Pfosten, einfache Montage. Seitenwände sind zusätzlich erhältlich.

	Eiche	Weiß	Anthrazit	NEU		
Maße	Ca. B 300 x H 250 x T 300 cm	Ca. B 300 x H 250 x T 400 cm	Ca. B 300 x H 250 x T 600 cm			
Farbe	Anthrazit	Anthrazit	Anthrazit mit weißen Lamellen	Weiß	Eiche	Anthrazit
Art.-Nr.	45781417	45725732	45695461	45725718	45725720	45725700
Preis	999,- €	1599,- €		2099,- €	2699,- €	2599,- €

Pergola „Classic 111“, ca. B 300 x T 300 cm, anthrazit



7 Jahre Garantie

gilt für alle Artikel auf dieser Seite



Alles, was Du wissen musst

Mehr Zubehör findest Du auf Seite 283.

Stück ab **2799,-**

3| Pergola „Deluxe 111“

Mit Pfosten in der Stärke ca. 11,1 x 11,1 cm, Gestell und bewegliches Lamellendach aus Aluminium, anthrazit, einstellbarer Öffnungswinkel mithilfe einer Handkurbel, Wasserableitungssystem im Pfosten, einfache Montage. Seitenwände sind zusätzlich erhältlich.

Maße	Ca. B 300 x H 250 x T 400 cm	Ca. B 360 x H 250 x T 400 cm	Ca. B 300 x H 250 x T 600 cm	Ca. B 360 x H 250 x T 720 cm
Art.-Nr.	45725698	45725733	45725699	45725723
Preis	2799,- €	3199,- €	3899,- €	5399,- €

Pergola „Deluxe 111“, ca. B 300 x T 400 cm, anthrazit



Stück ab **1999,-**

4| Anstellpergola „Classic 111“

Zur Montage direkt an der Hauswand. Mit 2 Pfosten in der Stärke 11,1 x 11,1 cm, Gestell aus Aluminium, bewegliches Lamellendach aus Stahl, einstellbarer Öffnungswinkel mithilfe einer Handkurbel, Wasserableitungssystem im Pfosten, einfache Montage.

Maße	Ca. B 300 x H 250 x T 300 cm	Ca. B 300 x H 250 x T 400 cm
Art.-Nr.	45725728	45725734
Preis	1999,- €	2499,- €

Anstellpergola „Classic 111“, ca. B 300 x T 400 cm, anthrazit



Lamellendach per Kurbel komplett zu öffnen

NEU

Stück
3999,-

1| Pergola „Mirador Deluxe SKY“

Das Aluminium-Lamellendach in Anthrazit lässt sich per Kurbel im gewünschten Öffnungswinkel einstellen oder komplett öffnen. Die Pergola besitzt zusätzlich ein Wasserableitungssystem im Pfosten. Ca. B 300 x H 250 x T 400 cm. Art.-Nr. 45781415

7 Jahre Garantie

gilt für alle Artikel auf dieser Seite

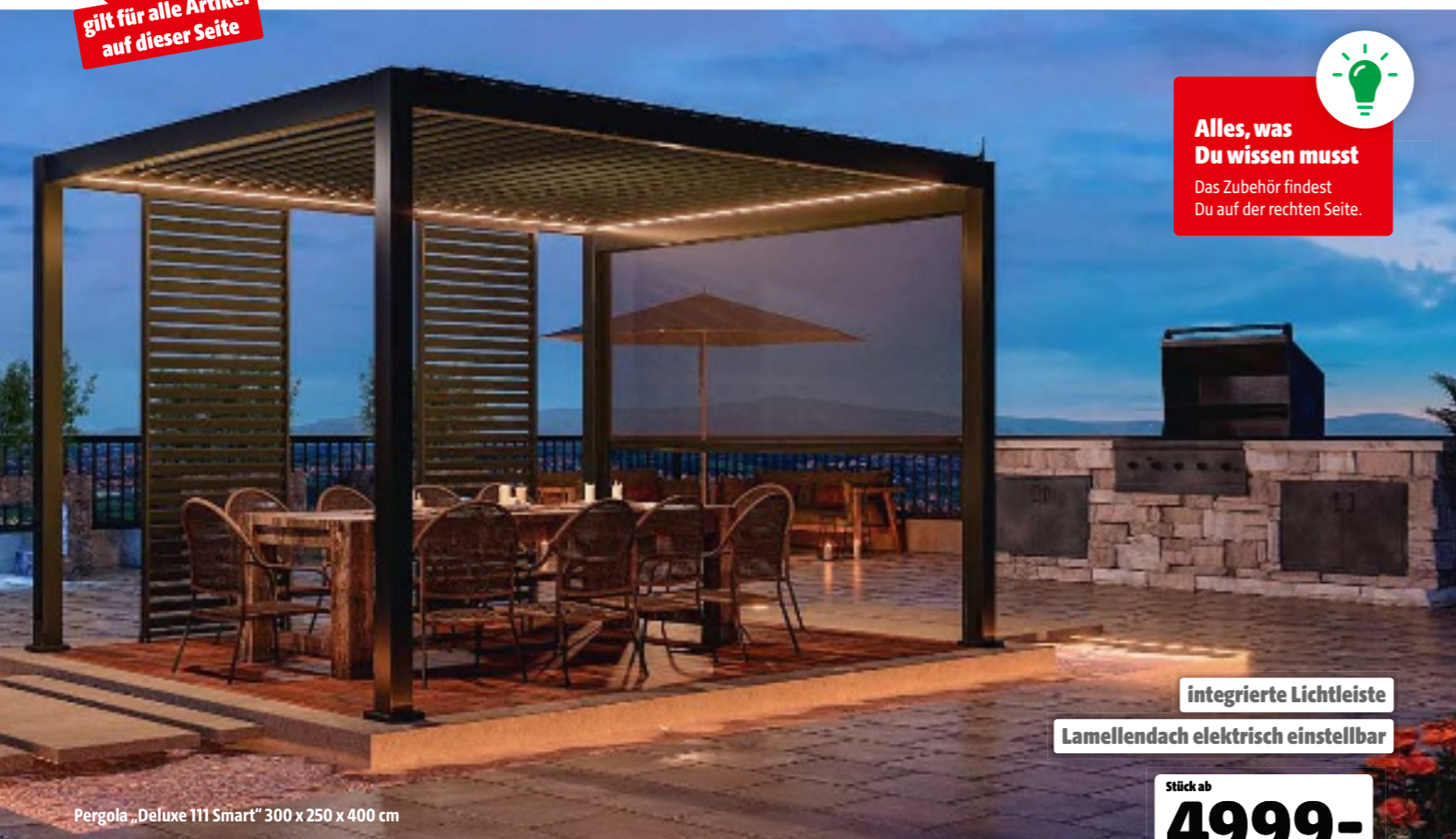

Pergola „Deluxe 111 Smart“ 300 x 250 x 400 cm



Alles, was Du wissen musst

Das Zubehör findest Du auf der rechten Seite.

integrierte Lichtleiste

Lamellendach elektrisch einstellbar

Stück ab
4999,-

2| Pergola „Deluxe 111 Smart“

Das Lamellendach lässt sich elektrisch im gewünschten Öffnungswinkel per App oder Fernbedienung einstellen. Auch die integrierte Lichtleiste wird so komfortabel gesteuert, sie kann in Helligkeit und Farbe beliebig angepasst werden. Pfosten in der Stärke von ca. 11,1 x 11,1 cm, Gestell und bewegliches Lamellendach aus Aluminium, Anthrazit. Wasserableitungssystem im Pfosten, einfache Montage.

Maße	Ca. B 300 x H 250 x T 400 cm	Ca. B 300 x H 250 x T 600 cm
Art.-Nr.	45725712	45725710
Preis	4999,- €	7999,- €

Zubehör passend für alle Mr. GARDENER Pergola Terrassenüberdachungen

7 Jahre Garantie
gilt für alle Artikel auf dieser Seite

Stück ab
299,-

3| Lamellenwand

Passend für „Classic“/„Deluxe“. Für eine geschlossene Seite werden 3 einzelne Lamellenwände benötigt.

Maße	Ca. B 93 x H 240 cm, für 3-m-Seite	Ca. B 113 x H 240 cm, für 3,6-m-Seite	Ca. B 123 x H 240 cm, für 4-m-Seite
Art.-Nr.	45725711	45725709	45725697
Preis	299,- €	429,- €	349,- €



Stück ab
649,-

4| Lamellenwand Flexibel

Die Lamellen einer Wand lassen sich jeweils beliebig per Hand in die gewünschte Position verstellen. Dabei sind jeweils die oberen und die unteren Lamellen miteinander verbunden. Passend für Pergola „Classic“/„Deluxe“. Für eine geschlossene Seite werden 3 einzelne Lamellenwände benötigt.

Maße	Ca. B 93 x H 240 cm, für 3-m-Seite	Ca. B 113 x H 240 cm, für 3,6-m-Seite	Ca. B 123 x H 240 cm, für 4-m-Seite
Art.-Nr.	45725717	45725696	45725706
Preis	649,- €	699,- €	749,- €



Stück ab
599,-

5| Sonnenrollo

Passend für Pergola „Classic“/„Deluxe“. Das Rollo kann in jede beliebige Höhe einfach per Hand eingestellt werden.

Maße	Ca. B 300 cm	Ca. B 360 cm	Ca. B 400 cm
Art.-Nr.	45725701	45725713	45725726
Preis	599,- €	699,- €	749,- €



Stück ab
349,-

6| Dekopanel

Passend für Pergola „Classic“/„Deluxe“. Optimaler Wind- und Sichtschutz.

Maße	Ca. B 31 x T 6 x H 232,5 cm	
Farbe	Anthrazit	Eiche
Art.-Nr.	45725724	45725725
Preis	349,- €	419,- €

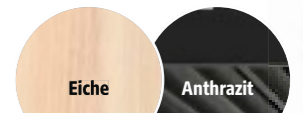

Stück ab
1499,-

7| Schiebetür

Passend für Pergola „Classic“/„Deluxe“. Optimaler Wind- und Sichtschutz.

Passend für	3-m-Seite	3,6-m-Seite	4-m-Seite
Art.-Nr.	45725705	45725704	45725703
Preis	1499,- €	1499,- €	1599,- €



Stück
399,-

8| Kurbelrollo

Passend für Pergola „Classic“/„Deluxe“. Das Rollo kann in jede beliebige Höhe einfach per Hand eingestellt werden. Ca. B 300 cm. Art.-Nr. 45725722



Carports

STELL ALLES GESCHÜTZT UNTER



1| Aktions-Carport

Nadelholz, 6 Pfosten (ca. 9 x 9 cm), PVC-Dacheindeckung klar.

	Einzelcarport	Doppelcarport
Maße	Ca. B 304 x T 502 x H 210 cm, Pfosten-Abstände B ca. 262 cm, T ca. 180 cm	Ca. B 500 x T 502 x H 210 cm, Pfosten-Abstände B ca. 460 cm, T ca. 180 cm
Art.-Nr.	310864	593541
Preis	299,- €	599,- €
Pfostenanker	Statisch erforderliche H-Pfostenanker, besonders schwer, 91/8/800 mm, feuerverzinkt (nicht im Lieferumfang enthalten, Abgabe nur in vollen Verpackungseinheiten von 6 Stück) Art.-Nr. 882280 46094753	

Stück ab **299,-**



Doppelcarport

Einzelcarport



Stück ab **999,-**

3| Einzelcarport „Bremen 1“

Nadelholz, mit 6 Pfosten, ca. 11,5 x 11,5 cm, H 210 cm. Schneelast max. 85 kg pro m².

Maße	Ca. B 340 x T 510 cm, Einfahrtshöhe ca. 210 cm, Pfosten-Abstände B ca. 271 cm, T ca. 180 cm	
Dacheindeckung	PVC, anthrazit	Aluminium, blank
Art.-Nr.	694005	317484
Preis	999,- €	1199,- €
Pfostenanker	Statisch erforderliche H-Pfostenanker, besonders schwer, 116/8/800 mm, feuerverzinkt (nicht im Lieferumfang enthalten) Art.-Nr. 816510 260418	



Stück ab **1699,-**

4| Einzelcarport „Bremen 2“

Nadelholz, mit 10 Pfosten, ca. 11,5 x 11,5 cm, H 210 cm. Dacheindeckung aus Aluminium, blank. Schneelast max. 85 kg pro m².

	Einzelcarport „Bremen 2“	Geräteraum für „Bremen 2“
Maße	Ca. B 340 x T 760 cm, Einfahrtshöhe ca. 210 cm, Pfosten-Abstände B ca. 271 cm, T ca. 150 cm	Mit Tür und Lichtband aus Acrylglas. Ca. B 294 x T 173 cm, Wandstärke ca. 19 mm
Art.-Nr.	317489	317494
Preis	1699,- €	849,- €
Pfostenanker	Statisch erforderliche H-Pfostenanker, besonders schwer, 116/8/800 mm, feuerverzinkt (nicht im Lieferumfang enthalten) Art.-Nr. 816510 260418	Statisch erforderliche H-Pfostenanker, schwer, 91/6/600 mm, feuerverzinkt (nicht im Lieferumfang enthalten) Art.-Nr. 816040 274654



2| Doppelcarport „Stuttgart“

Douglasie naturbelassen. Dacheindeckung aus Aluminium, blank.

„Stuttgart 1“

Mit 6 Pfosten (ca. 11,5 x 11,5 cm, H 210 cm) und 2 Leimholzbogen, Schneelast max. 105 kg pro m²

Maße Ca. B 604 x T 508 cm, Einfahrtshöhe ca. 210 cm, Pfosten-Abstände B ca. 529 cm, T ca. 130 cm

Art.-Nr. 565271

Preis **3199,- €**

„Stuttgart 3“

Mit 8 Pfosten (ca. 11,5 x 11,5 cm, H 210 cm), Schneelast max. 200 kg pro m² (ohne Abb.)

Maße Ca. B 604 x T 508 cm, Einfahrtshöhe ca. 210 cm, Pfosten-Abstände B ca. 529 cm, T ca. 130 cm

Art.-Nr. 486692

Preis **3799,- €**

Statisch erforderliche H-Pfostenanker, besonders schwer, 116/8/800 mm, feuerverzinkt (nicht im Lieferumfang enthalten) Art.-Nr. 816510 260418

Stück ab **3199,-**



„Stuttgart 1“

Passendes Zubehör

	Seitenwand-Bausatz für „Stuttgart 1 oder 3“	Seiten- oder Rückwand-Bausatz	Pfosten Mit Wechsel für Rückwand	Leimholzbogen
Maße	Ca. B 130 x H 190 cm	Ca. B 168 x H 190 cm	Ca. 11,5 x 11,5 cm, 210 cm hoch	Ca. B 8,5 x T 12 cm
Art.-Nr.	565281	565286	565403	427722
Preis	249,- €	279,- €	Stück 129,- €	Stück 279,- €



„Hamburg 2“ mit Geräteraum

Stück ab **2799,-**

5| Doppelcarport „Hamburg“

Nadelholz. Schneelast max. 85 kg pro m².

Doppelcarport „Hamburg 1“ mit 6 Pfosten, ca. 11,5 x 11,5 cm, H 210 cm.

Doppelcarport „Hamburg 2“ mit 10 Pfosten, ca. 11,5 x 11,5 cm, H 210 cm, mit Dacheindeckung aus Aluminium, blank.

	Doppelcarport „Hamburg 1“ (ohne Abb.)	Seitlicher Geräteraum für „Hamburg 1“	Doppelcarport „Hamburg 2“	Geräteraum für „Hamburg 2“
Maße	Ca. B 604 x T 504 cm, Einfahrtshöhe ca. 210 cm, Pfosten-Abstände B ca. 528 cm, T ca. 180 cm	Mit Doppeltür. Ca. B 173 x T 395 cm, Wandstärke ca. 19 mm	Ca. B 604 x T 760 cm, Einfahrtshöhe ca. 210 cm, Pfosten-Abstände B ca. 528 cm, T ca. 150 cm	Mit Tür und Lichtband aus Acrylglas. Ca. B 551 x T 173 cm, Wandstärke ca. 19 mm
Dacheindeckung	PVC, anthrazit	-	Aluminium, blank	-
Art.-Nr.	394327	968272	317499	317504
Preis	1699,- €	999,- €	2799,- €	1199,- €
Pfostenanker	Statisch erforderliche H-Pfostenanker, besonders schwer, 116/8/800 mm, feuerverzinkt (nicht im Lieferumfang enthalten) 816510 260418			Statisch erforderliche H-Pfostenanker, schwer, 91/6/600 mm, feuerverzinkt (nicht im Lieferumfang enthalten) 816040 274654

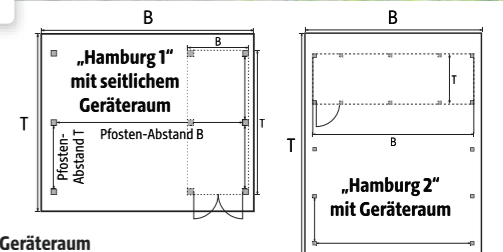



Sandstein

Greige

Muschelkalk

Stück
2.49
m² 31.13 €

1| Terrassenplatte „Figuera“

Schönes handliches Format, leicht zu verlegen. Lösemittelfreie Beschichtung zum Basisschutz der Oberfläche. Hohe Farbbeständigkeit.

NEU



Maße	Ca. 40 x 20 cm, 4 cm stark		
Gewicht	Ca. 6,75 kg/Stück		
Farbe	Greige	Sandstein	Muschelkalk
Art-Nr.	45770289	45770281	45770295
Preis	Stück 2.49 € (m ² 31.13 €)		



Muschelbeige

Grau-Schwarz

Stück ab
4.79
m² 29.94 €

3| Terrassenplatte „Rabanos“

Strukturierte Platte in Natursteinoptik. Reliefartige Oberfläche.



Maße	Ca. 40 x 40 cm, 4 cm stark	Ca. 60 x 40 cm, 4 cm stark
Gewicht	Ca. 13,5 kg/Stück	Ca. 21,75 kg/Stück
Farbe	Muschelbeige	Grau-Schwarz
Art-Nr.	45299428	45300296
Preis	Stück 4.79 € (m ² 29.94 €)	Stück 8.49 € (m ² 35.38 €)

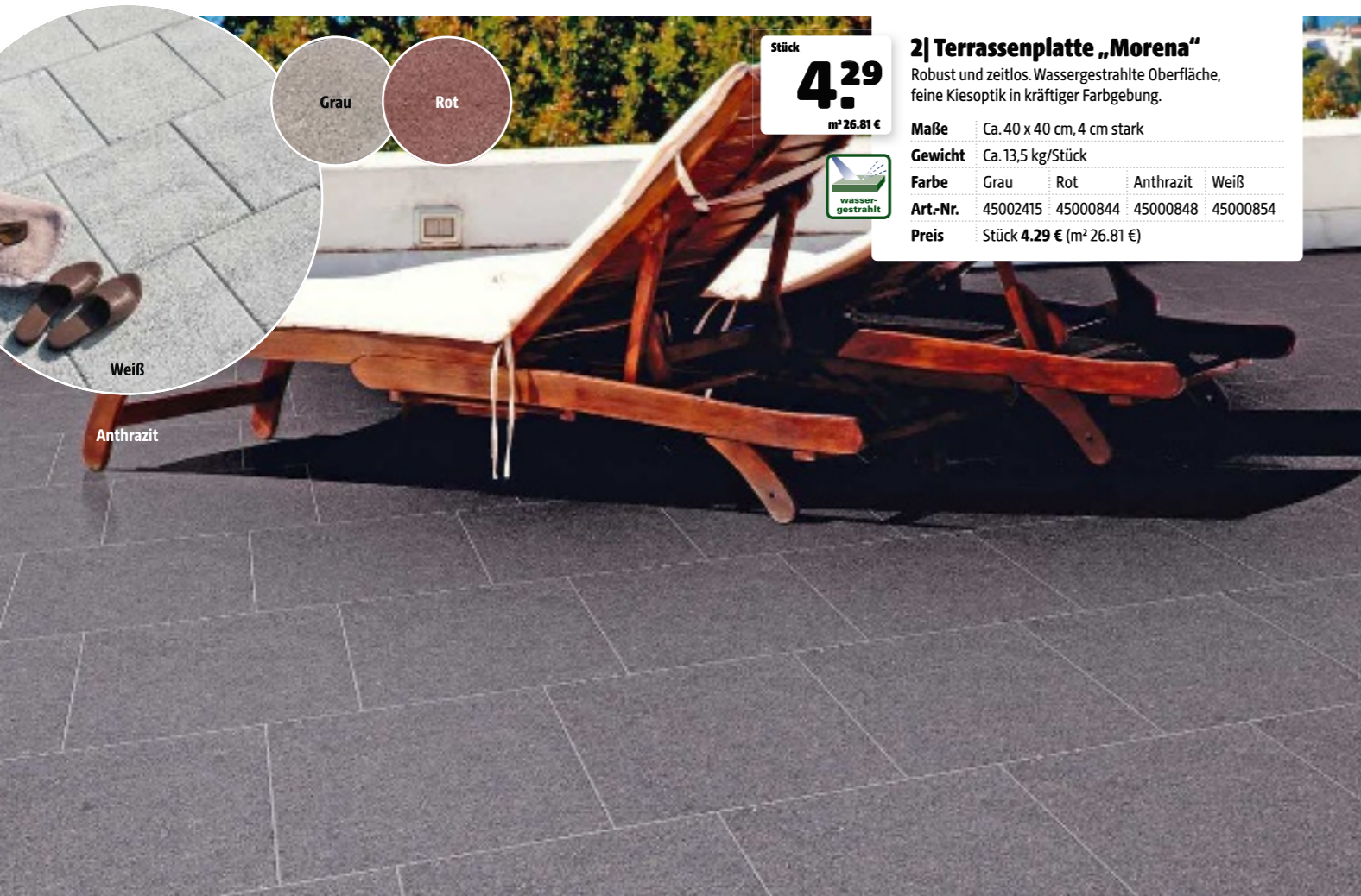

Weiß

Anthrazit

Grau

Rot

Stück
4.29
m² 26.81 €

2| Terrassenplatte „Morena“

Robust und zeitlos. Wassergestrahle Oberfläche, feine Kiesoptik in kräftiger Farbgebung.



Maße	Ca. 40 x 40 cm, 4 cm stark			
Gewicht	Ca. 13,5 kg/Stück			
Farbe	Grau	Rot	Anthrazit	Weiß
Art-Nr.	45002415	45000844	45000848	45000854
Preis	Stück 4.29 € (m ² 26.81 €)			



Weiß-Schwarz

Muschelbeige

Stück
4.49
m² 38.98 €

4| Terrassenplatte „Soller“

Abwechslungsreiches Flächenbild durch Struktur und farbliche Nuancierung. Sanft gewellte Kanten, lösemittelfreie Beschichtung zum Basisschutz der Oberfläche und hohe Farbbeständigkeit.



Maße	Ca. 48 x 24 cm, 3 cm stark	
Gewicht	Ca. 7,6 kg/Stück	
Farbe	Weiß-Schwarz	Muschelbeige
Art-Nr.	45770294	45770288
Preis	Stück 4.49 € (m ² 38.98 €)	

NEU

Stilgetreu kombinierbar mit Mr. GARDENER Palisaden und Blockstufen „Loreta“ auf Seite 308/309



Stück ab
5,79
m² 36,19 €

1| Terrassenplatte „Loreta“

Nuancierte Farbgebung mit Finesse. Lösemittelfreie Imprägnierung zum Basisschutz der Oberfläche, hohe Farbbeständigkeit, glatte gefaste Kanten.



Maße	Ca. 40 x 40 cm, 4 cm stark	Ca. 60 x 40 cm, 4 cm stark	Ca. 60 x 60 cm, 4 cm stark
Gewicht	Ca. 13,5 kg/Stück	Ca. 21 kg/Stück	Ca. 30,5 kg/Stück
Farbe	Sandstein	Muschelkalk	Graphit
Art.-Nr.	45300306	45300291	45770287
Preis	Stück 5,79 € (m ² 36,19 €)	Stück 9,49 € (m ² 39,54 €)	Stück 14,99 € (m ² 41,64 €)



Muschelkalk Graphit Sandstein

NEU

NEU



Stück ab
3,79
m² 42,11 €

3| Terrassenplatte „Loures“

Schlanke, elegante Platte mit ebener Oberfläche und nuancierter Farbgebung. Flexibilität beim Verlegen durch schmales Format. Lösemittelfreie Imprägnierung zum Basis-Schutz der Oberfläche, hohe Farbbeständigkeit.



Maße	Ca. 30 x 30 cm, 4 cm stark	Ca. 60 x 30 cm, 4 cm stark
Gewicht	Ca. 7,7 kg/Stück	Ca. 15,9 kg/Stück
Farbe	Sandstein	Greige
Art.-Nr.	45770278	45770279
Preis	Stück 3,79 € (m ² 42,11 €)	Stück 7,99 € (m ² 44,39 €)



Greige Sandstein Muschelbeige Weiß-Schwarz

NEU

NEU



Stück
10,99
m² 43,96 €

2| Terrassenplatte „Evina“

Terrassenplatte mit moderner Optik und großem Format. Glatte gefaste Kanten, lösemittelfreie Beschichtung zum Basisschutz der Oberfläche und hohe Farbbeständigkeit.



Maße	Ca. 50 x 50 cm, 4 cm stark
Gewicht	Ca. 22 kg/Stück
Farbe	Graphit
Art.-Nr.	45578814
Preis	Stück 10,99 € (m ² 43,96 €)



Muschelbeige Graphit



m²
39,99

4| Terrassenplatte „Bonito“

Mix aus drei verschiedenen Formaten. Einfach zu verlegen, unterschiedliche Verlegemuster realisierbar, Farben harmonieren mit vielen Pflasterserien und Mauern, hohe Farbbeständigkeit, lösemittelfreie Beschichtung zum Basis-Schutz der Oberfläche. **Abgabe nur lagenweise als Verlegeeinheit möglich.**



Maße	Ca. 120 x 80 cm, 4 cm stark (entspricht 0,96 m ²)
Gewicht	Ca. 85 kg/Lage
Farbe	Muschelkalk
Art.-Nr.	45578812
Preis	m ² 39,99 €



Muschelkalk Quarzit

Eine Lage enthält folgende Formate:
4 Stück ▶ ca. 40 x 40 cm
2 Stück ▶ ca. 40 x 20 cm
4 Stück ▶ ca. 20 x 20 cm

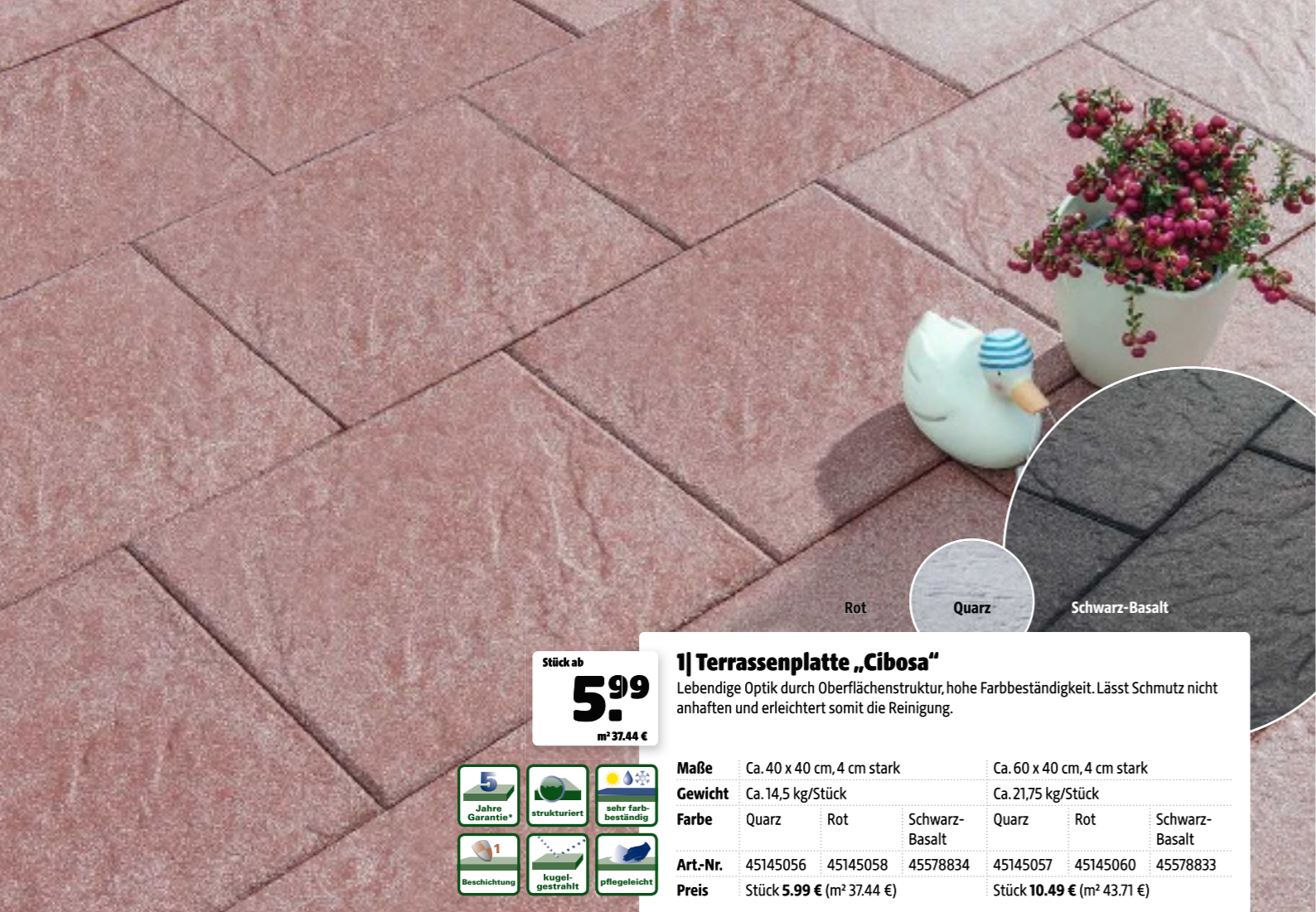

1| Terrassenplatte „Cibosa“
Lebendige Optik durch Oberflächenstruktur, hohe Farbbeständigkeit. Lässt Schmutz nicht anhaften und erleichtert somit die Reinigung.

Stück ab **5.99**
m² 37.44 €

Maße	Ca. 40 x 40 cm, 4 cm stark	Ca. 60 x 40 cm, 4 cm stark
Gewicht	Ca. 14,5 kg/Stück	Ca. 21,75 kg/Stück
Farbe	Quarz Rot Schwarz-Basalt	Quarz Rot Schwarz-Basalt
Art.-Nr.	45145056 45145058 45578834	45145057 45145060 45578833
Preis	Stück 5.99 € (m² 37.44 €)	Stück 10.49 € (m² 43.71 €)

5 Jahre Garantie*
strukturiert
sehr farbbeständig
Beschichtung
kugelgestrahlt
pflegeleicht



3| Terrassenplatte „Pollenca“
Elegante Platte mit ebener Oberfläche und nuancierter Farbgebung. Lösemittelfreie Beschichtung zum Basisschutz der Oberfläche, hohe Farbbeständigkeit.

Stück ab **11.99**
m² 49.96 €

Maße	Ca. 60 x 40 cm, 5 cm stark	Ca. 80 x 40 cm, 5 cm stark
Gewicht	Ca. 21 kg/Stück	Ca. 36,66 kg/Stück
Farbe	Graphit Muschelkalk Quarzit Muschelkalk	Quarzit Muschelkalk
Art.-Nr.	45770293 45770291 45770275 45770290	45770275 45770290
Preis	Stück 11.99 € (m² 49.96 €)	Stück 21.99 € (m² 68.72 €)

3 Jahre Beschichtung
5 Jahre Garantie*



2| Terrassenplatte „Avola“
Beschichtet, erhöhter Abperleffekt von Schmutz und Wassertropfen, leichte Reinigung, kugelgestrahlt. Verschiedene Ausführungen und Formate.

Stück ab **6.49**
m² 40.56 €

Maße	Ca. 40 x 40 cm, 4 cm stark	Ca. 60 x 40 cm, 4 cm stark
Gewicht	Ca. 14,5 kg/Stück	Ca. 21,75 kg/Stück
Farbe	Muschelkalk Schwarz-Basalt Ocker-Gelb-Rosé Weiß-Schwarz Grau-Weiß	Muschelkalk Schwarz-Basalt Ocker-Gelb-Rosé Weiß-Schwarz Grau-Weiß
Art.-Nr.	45000889 45301155 45057631 45057639 45301164	45001541 45301160 45057635 45058354 45301167
Preis	Stück 6.49 € (m² 40.56 €)	Stück 10.99 € (m² 45.79 €)

5 Jahre Garantie*
kugelgestrahlt
strukturiert
Beschichtung
sehr farbbeständig
pflegeleicht

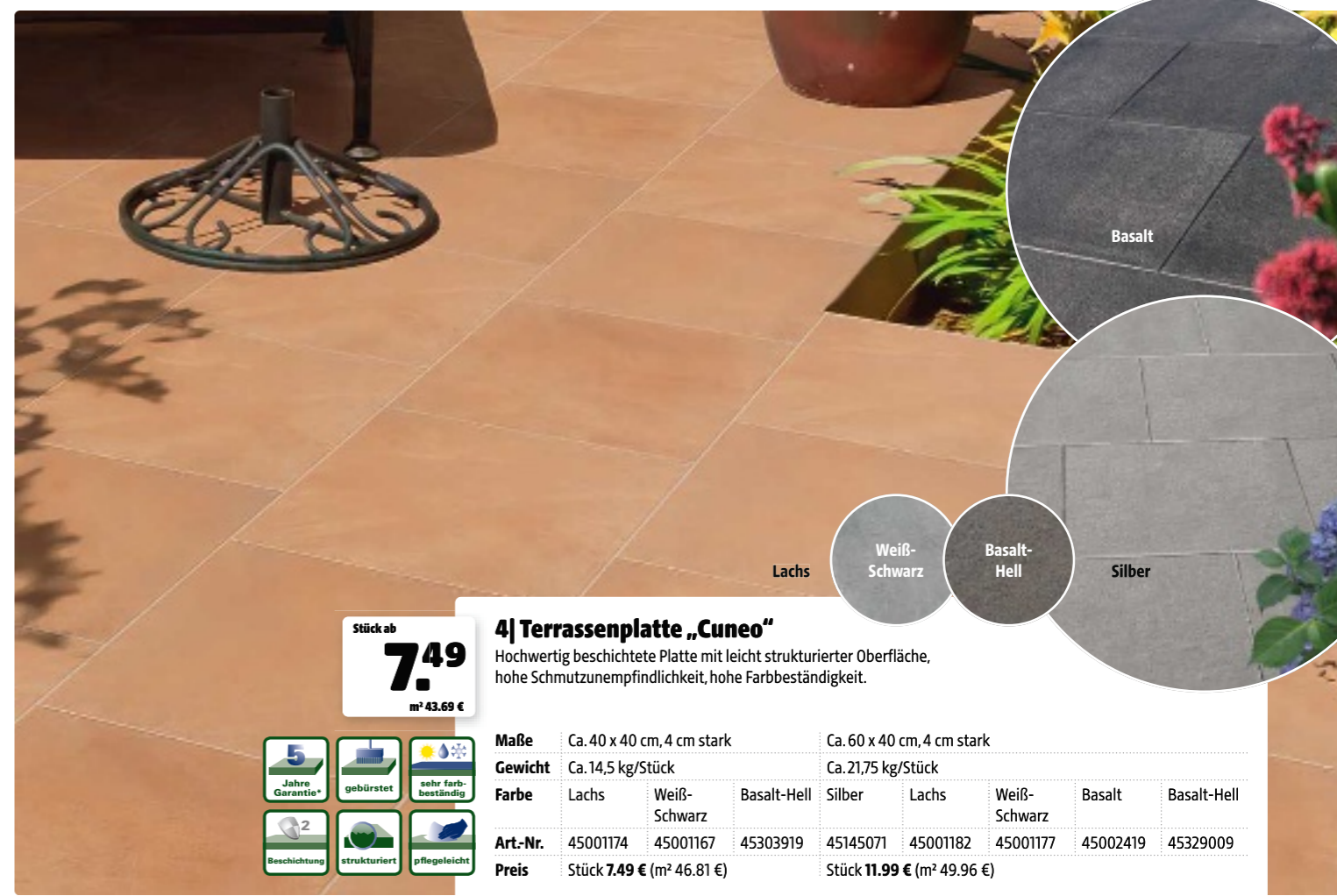

4| Terrassenplatte „Cuneo“
Hochwertig beschichtete Platte mit leicht strukturierter Oberfläche, hohe Schmutzunempfindlichkeit, hohe Farbbeständigkeit.

Stück ab **7.49**
m² 43.69 €

Maße	Ca. 40 x 40 cm, 4 cm stark	Ca. 60 x 40 cm, 4 cm stark
Gewicht	Ca. 14,5 kg/Stück	Ca. 21,75 kg/Stück
Farbe	Lachs Weiß-Schwarz Basalt-Hell Silber Lachs Weiß-Schwarz Basalt Basalt-Hell	Lachs Weiß-Schwarz Basalt Basalt-Hell
Art.-Nr.	45001174 45001167 45303919 45145071 45001182 45001177 45002419 45329009	45001182 45001177 45002419 45329009
Preis	Stück 7.49 € (m² 46.81 €)	Stück 11.99 € (m² 49.96 €)

5 Jahre Garantie*
gebürstet
sehr farbbeständig
Beschichtung
strukturiert
pflegeleicht



Stück
11,99
m² 49,96 €

1| Terrassenplatte „Taberno“
Holzstrukturplatte mit eingepprägter Maserung und angedeuteter mittlerer Fuge. Lösemittelfrei beschichtet, hohe Farbbeständigkeit. Erhöhter Abperleffekt von Schmutz und Wassertropfen, leichte Reinigung.



Maße	Ca. 60 x 40 cm, 4 cm stark		
Gewicht	Ca. 21,75 kg/Stück		
Farbe	Umbra	Basalt	
Art.-Nr.	45057613	45057617	
Preis	Stück 11,99 € (m ² 49,96 €)		



Terrassenmontage

ZUBEHÖR

Die Mr. GARDENER Plattenlager ermöglichen eine schnellere und einfachere Verlegung von Plattenbelägen als konventionelle Methoden mit technischen Vorteilen. Die offenen Fugen ermöglichen eine optimale Entwässerung. Durch die „hinterlüftete“ Lagerung gehören Frostschäden und Verwerfungen der Vergangenheit an. Der Austausch einzelner Platten ist problemlos möglich.

3| Fugenkreuze
Unsere Fugenkreuze sorgen für eine optimale Entwässerung Deiner Terrasse und für ein gleichbleibendes, einheitliches Fugenbild. Sie können für alle gängigen Pflastersteine und Plattenbeläge verwendet und z. B. auf einem Splittbett verlegt werden. Dank Sollbruchstelle können unsere Fugenkreuze auch für T-Fugen verwendet werden. Ca. 55 x 55 mm, H 10 mm.
Schwarz, Art.-Nr. 45070781
Braun, Art.-Nr. 45071376
Steingrau, Art.-Nr. 45070763
Transparent, Art.-Nr. 45071377
50 Stück **9,99 €**

4| Plattenlager
Plattenlager für harte Böden sind in ca. 10 und in 20 mm Aufbauhöhe erhältlich. Mit einem Cuttermesser können Sie leicht geteilt werden. Mit der 2,5 mm Ausgleichsscheibe können Höhenunterschiede angepasst werden.
Ca. H 10 mm, Art.-Nr. 45070772, 32 Stück **28,99 €**
Ca. H 20 mm, Art.-Nr. 45070770, 20 Stück **39,99 €**

5| Höhenverstellbare Plattenlager
Bei gefestigten Böden und bei größerem Gefälle werden die stufenlos höhenverstellbaren Plattenlager eingesetzt. Durch den großen Bodenteller mit mehr als 300 cm² Fläche („Elefantenfuß-Prinzip“) können diese Plattenlager direkt auf gefestigtem Boden verlegt werden. Eine Schotterschicht oder Betonplatten als Unterlage sind daher nicht zwingend erforderlich.
Ca. H 19 - 27 mm, Art.-Nr. 45070775, Stück **2,99 €**
Ca. H 27 - 40 mm, Art.-Nr. 45070774, Stück **3,39 €**
Ca. H 40 - 70 mm, Art.-Nr. 45070773, Stück **3,99 €**
Ca. H 70 - 120 mm, Art.-Nr. 45141776, Stück **4,49 €**
Ca. H 120 - 170 mm, Art.-Nr. 45141780, Stück **5,19 €**



Stück ab
4,99
m² 31,19 €

2| Terrassenplatte „Maraja“
Platte in Natursteinoptik mit schieferähnlicher Oberflächenstruktur. Lösemittelfreie Beschichtung zum Basis-Schutz der Oberfläche, hohe Farbbeständigkeit.



Maße	Ca. 40 x 40 cm, 4 cm stark	NEU Ca. 60 x 40 cm, 4 cm stark	
Gewicht	Ca. 14,5 kg/Stück	Ca. 21,75 kg/Stück	
Farbe	Mittelgrau	Schwarz-Basalt	Schwarz-Basalt
Art.-Nr.	45770284	45770274	45684105
Preis	Stück 4,99 € (m ² 31,19 €)	Stück 8,49 € (m ² 35,38 €)	

6| Ausgleichsscheiben
Zum Ausgleichen von Höhenunterschieden und für eine ebene Oberfläche.
Ca. H 2,5 mm, Art.-Nr. 45070768, 30 Stück **11,99 €**
Ca. H 1 mm, teilbar, Art.-Nr. 45224980, 30 Stück **22,99 €**

7| Gefälleausgleichsscheibe
Zum Ausgleichen von Neigungen oder Gefällen im Untergrund. Gefälleausgleich einstellbar von 0-4°.
Art.-Nr. 45141792, Stück **3,29 €**

8| Tritt- und Rutschschutzpad
Für den Ausgleich kippelnder Platten bei leichten Unebenheiten sowie als trittschalldämpfende und rutschhemmende Auflage können Sie das Tritt- und Rutschschutzpad verwenden. Ca. 130 mm, 3 mm stark.
Art.-Nr. 45070778, 30 Stück **22,99 €**

9| Gummipad
Speziell für die Anwendung auf Flachdächern sind unsere Gummipads, ca. 200 x 200 mm, 5 mm stark, ausgelegt. Sie werden zum Schutz der empfindlichen Dachabdichtung als Unterlage für die Plattenlager verwendet.
Art.-Nr. 45070780, 30 Stück **36,99 €**

10| Ränder
Zum Sichern Deiner Platten am Rand der Terrasse, passend für Mr. GARDENER Plattenlager. Sichert Betonstein- und Keramikplatten gegen Kippen und Verrutschen. Perfekte Lagerung und Sicherung Deiner Platten am Rand und in den Ecken.
Randabschluss, ca. 120 x 175 mm, 3 mm stark, inkl. Gummipad, Art.-Nr. 45224128, 5 Stück **18,99 €**
Außenecke, ca. 175 x 270 mm, 3 mm stark, inkl. Gummipad, Art.-Nr. 45224130, Stück **16,99 €**
Innenecke, ca. 175 x 270 mm, 3 mm stark, inkl. Gummipad, Art.-Nr. 45224132, Stück **16,99 €**

11| Geotextil/Filtervlies
Horizontale Filterschicht zwischen verschiedenen Substraten, Baustoffen und Drainageschichten, wasser-durchlässig. Stabilisiert auch bei Ausspülungen, **Unkrautschutz**. Ca. 14 x 1 m, ca. 105 g/m².
Art.-Nr. 45224979, 1,64 m² **23,99 €**

Keramische Terrassenplatten

DIE LÖSUNG FÜR TERRASSEN UND BALKONE OHNE FLECKEN

Trocken gepresst und dicht gebrannt (sehr geringe Wasseraufnahme < 0,5 %):

Die fein aufbereiteten und aus natürlichen Ton-Rohstoffen produzierten Feinsteinzeug-Terrassenplatten bieten viele Vorteile:

- ▶ Beständig gegen Witterung, Frost, Abrieb, Säuren und Laugen sowie farbbeständig und rutschsicher
- ▶ Einfacher Zuschnitt z. B. per Winkelschleifer oder Nassschneidemaschine
- ▶ Keine Imprägnierungen oder Versiegelungen nötig (dank glasierter Oberfläche)
- ▶ Einfach zu reinigen, Flecken können einfach weggewischt werden



Verlegung:

mit klassischen Tragschichten

- 1 Keramische Terrassenplatten (ca. 2 cm stark für begeh- und befahrbare Flächen)
- 2 Edelsplitt (ca. 4 cm)
- 3 Mineralgemisch (ca. 25 cm)
- 4 Untergrund

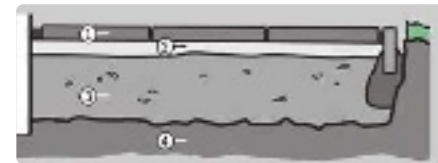

mit Plattenlagern

- 1 Keramische Terrassenplatten (ca. 2 oder 3 cm stark für begeh- und befahrbare Flächen)
- 2 Auflagepad
- 3 Plattenlager*
- 4 Betonplatten
- 5 Edelsplitt (ca. 4 cm)
- 6 Vlies
- 7 Mineralgemisch (ca. 25 cm)
- 8 Untergrund

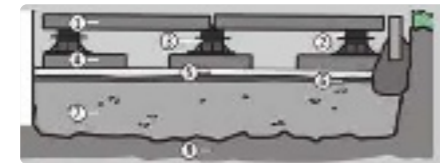

geklebt

- 1 Keramische Terrassenplatten (ca. 2 cm stark für begeh- und befahrbare Flächen)
- 2 Betonschicht (ca. 20 cm)
- 3 Mineralgemisch (ca. 25 cm)
- 4 Untergrund



1| Keramische Terrassenplatte „Chicago“

Keramisches Feinsteinzeug in Natursteinoptik, Rutschhemmung R11, Abriebklasse IV und rektifizierte Kanten.

Maße	Ca. 59,5 x 59,5 cm, 2 cm stark		
Gewicht	Ca. 14 kg/Stück		
Farbe	Bone	Anthrazit	Grau
Art.-Nr.	45616430	45616431	45616429
Preis	Stück 11,99 € (m² 33,87 €)		

Stück **11,99** €
m² 33,87 €



2| Keramische Terrassenplatte „Oslo“

Keramisches Feinsteinzeug in Holzoptik, Rutschhemmung R11, Abriebklasse IV und rektifizierte Kanten.

Maße	Ca. 59,5 x 59,5 cm, 2 cm stark	
Gewicht	Ca. 14 kg/Stück	
Farbe	Hell	Dunkel
Art.-Nr.	45616433	45616432
Preis	Stück 11,99 € (m² 33,87 €)	

Stück **11,99** €
m² 33,87 €

in Holzoptik
Holz hell



Stück
12,99
m² 36,69 €



1| Keramische Terrassenplatte „Torino“

Keramisches Feinsteinzeug in Natursteinoptik, Rutschhemmung R11, Abriebklasse IV und rektifizierte Kanten.

Maße	Ca. 59,5 x 59,5 cm, 2 cm stark		
Gewicht	Ca. 14 kg/Stück		
Farbe	Graphite	Grau	Bone
Art.-Nr.	45627154	45627155	45619339
Preis	Stück 12,99 € (m² 36,69 €)		



Natural
Stück
12,99
m² 36,69 €

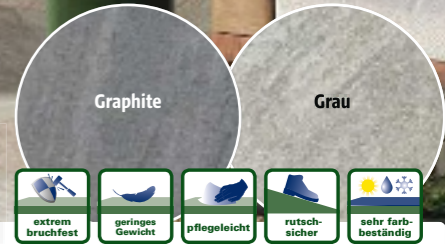

2| Keramische Terrassenplatte „Lissabon“

Keramisches Feinsteinzeug in Natursteinoptik, Rutschhemmung R11, Abriebklasse IV und rektifizierte Kanten.

Maße	Ca. 59,5 x 59,5 cm, 2 cm stark		
Gewicht	Ca. 14 kg/Stück		
Farbe	Graphite	Natural	Grau
Art.-Nr.	45627152	45619320	45627153
Preis	Stück 12,99 € (m² 36,69 €)		



Zement



Anthrazit

Stück
12,99
m² 36,69 €



3| Keramische Terrassenplatte „Amsterdam“

Keramisches Feinsteinzeug in Betonoptik, Rutschhemmung R11, Abriebklasse IV und rektifizierte Kanten.

Maße	Ca. 59,5 x 59,5 cm, 2 cm stark		
Gewicht	Ca. 14 kg/Stück		
Farbe	Zement	Anthrazit	
Art.-Nr.	45627148	45627147	
Preis	Stück 12,99 € (m² 36,69 €)		



Stück
12.49
m² 35.28 €



Graphit

Tobacco

1| Keramische Terrassenplatte „Fargo“

Keramisches Feinsteinzeug in Natursteinoptik, Rutschhemmung R10, Abriebklasse IV und rektifizierte Kanten.

NEU

Maße	Ca. 59,5 x 59,5 cm, 2 cm stark	
Gewicht	Ca. 14 kg/Stück	
Farbe	Tobacco	Graphit
Art.-Nr.	45780327	45780349
Preis	Stück 12.49 € (m² 35.28 €)	



Stück
14.49
m² 40.93 €



Carbon

Bone

Grau

3| Keramische Terrassenplatte „Milano“

Keramisches Feinsteinzeug in Natursteinoptik, Rutschhemmung R11, Abriebklasse IV und rektifizierte Kanten.

Maße	Ca. 59,5 x 59,5 cm, 2 cm stark		
Gewicht	Ca. 14 kg/Stück		
Farbe	Carbon	Grau	Bone
Art.-Nr.	45619335	45619330	45619325
Preis	Stück 14.49 € (m² 40.93 €)		



Stück
19.99
m² 37.33 €



Beige

Hell

Ocker

2| Keramische Terrassenplatte „Almeria“

Keramisches Feinsteinzeug in Natursteinoptik, Rutschhemmung R11, Abriebklasse IV, rektifizierte Kanten und großes Format.

Maße	Ca. 90 x 59,5 cm, 2 cm stark		
Gewicht	Ca. 22,75 kg/Stück		
Farbe	Ocker	Beige	Hell
Art.-Nr.	45619343	45619347	45619730
Preis	Stück 19.99 € (m² 37.33 €)		



Stück
22.99
m² 42.93 €



Graphite

Grau

Noce

4| Keramische Terrassenplatte „London Antique“

Keramisches Feinsteinzeug in Natursteinoptik, Rutschhemmung R11, Abriebklasse IV, rektifizierte Kanten und großes Format.

Maße	Ca. 90 x 59,5 cm, 2 cm stark		
Gewicht	Ca. 22,75 kg/Stück		
Farbe	Noce	Graphite	Grau
Art.-Nr.	45619736	45619735	45619734
Preis	Stück 22.99 € (m² 42.93 €)		

1| Keramische Terrassenplatte „Seattle“ NEU

Keramisches Feinsteinzeug in Holzoptik, Rutschhemmung R11, Abriebklasse IV und rektifizierte Kanten.

Maße Ca. 59,5 x 59,5 cm, 2 cm stark
Gewicht Ca. 14 kg/Stück

Farbe	Miel	Grau	Natural
Art.-Nr.	45780343	45780331	45780361
Preis	Stück 11,99 € (m ² 33,87 €)		

Stück **11,99 €** m² 33,87 €

- extrem bruchfest
- geringes Gewicht
- pflegeleicht
- rutschsicher
- sehr farbeständig

Grau
Miel
Natural

3| Keramische Terrassenplatte „Manhattan“ NEU

Keramisches Feinsteinzeug in Betonoptik, Rutschhemmung R10, Abriebklasse IV und rektifizierte Kanten.

Maße	Ca. 60 x 60 cm, 2 cm stark	Ca. 90 x 60 cm, 2 cm stark
Gewicht	Ca. 15,84 kg/Stück	Ca. 23,76 kg/Stück
Farbe	Beige Schwarz Dunkelgrau Mittelgrau	Beige Schwarz Dunkelgrau Mittelgrau
Art.-Nr.	45773798 45773800 45773807 45773810	45773794 45773808 45773806 45773792
Preis	Stück 14,99 € (m ² 41,64 €)	Stück 22,99 € (m ² 42,57 €)

Stück ab **14,99 €** m² 41,64 €

- extrem bruchfest
- geringes Gewicht
- pflegeleicht
- rutschsicher
- sehr farbeständig

Mittelgrau Dunkelgrau Schwarz Beige

2| Keramische Terrassenplatte „Slate“ NEU

Keramisches Feinsteinzeug in Natursteinoptik, Rutschhemmung R11, Abriebklasse IV und rektifizierte Kanten.

Maße Ca. 59,5 x 59,5 cm, 2 cm stark
Gewicht Ca. 14 kg/Stück

Farbe	Graphit	Silber
Art.-Nr.	45780335	45780333
Preis	Stück 12,99 € (m ² 35,49 €)	

Stück **12,99 €** m² 35,49 €

- extrem bruchfest
- geringes Gewicht
- pflegeleicht
- rutschsicher
- sehr farbeständig

Silber
Graphit

4| Keramische Terrassenplatte „Monte Verde“

Keramisches Feinsteinzeug in Holzoptik, Rutschhemmung R11, Abriebklasse IV, rektifizierte Kanten und großes Format.

Maße Ca. 120 x 40 cm, 2 cm stark
Gewicht Ca. 21,5 kg/Stück

Farbe	Grau	Beige	Braun
Art.-Nr.	45619731	45619732	45619733
Preis	Stück 24,99 € (m ² 52,06 €)		

Stück **24,99 €** m² 52,06 €

- extrem bruchfest
- geringes Gewicht
- pflegeleicht
- rutschsicher
- sehr farbeständig

Grau
Beige
Braun



1| Mehrformat-Pflaster „Vista Alegre“
 Verschiebesicherung, hohe Farbbeständigkeit, in verschiedenen Farben. Wasser kann durch die Fugen versickern (Abflussbeiwert C = 0). Vier Steinformate je Verlegeeinheit. **Abgabe nur lagenweise als Verlegeeinheit möglich.**

Maße	Ca. 115 x 84 cm, 6 cm stark (entspricht 0,97 m ²)		
Gewicht	Ca. 125,77 kg/Lage		
Farbe	Muschelbeige	Herbstlaub	Basalt
Art.-Nr.	45057609	45145075	45145080
Preis	m ² 29,99 €		

Eine Lage enthält folgende Formate:
 12 Stück ▶ ca. 21 x 14 cm
 12 Stück ▶ ca. 17,5 x 14 cm
 12 Stück ▶ ca. 14 x 14 cm
 6 Stück ▶ ca. 14 x 10,5 cm

Imprägniert | PKW befahrbar

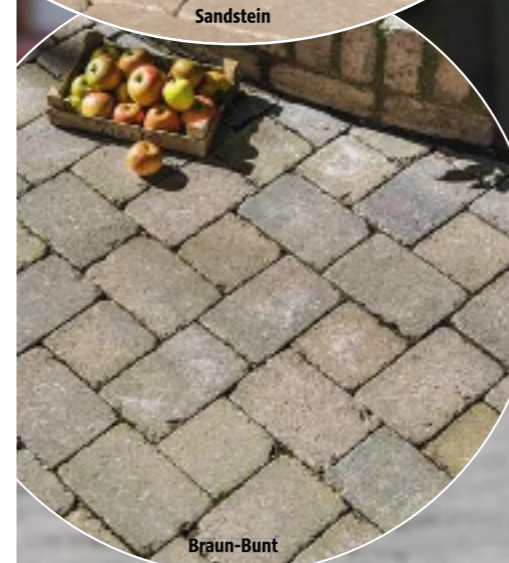
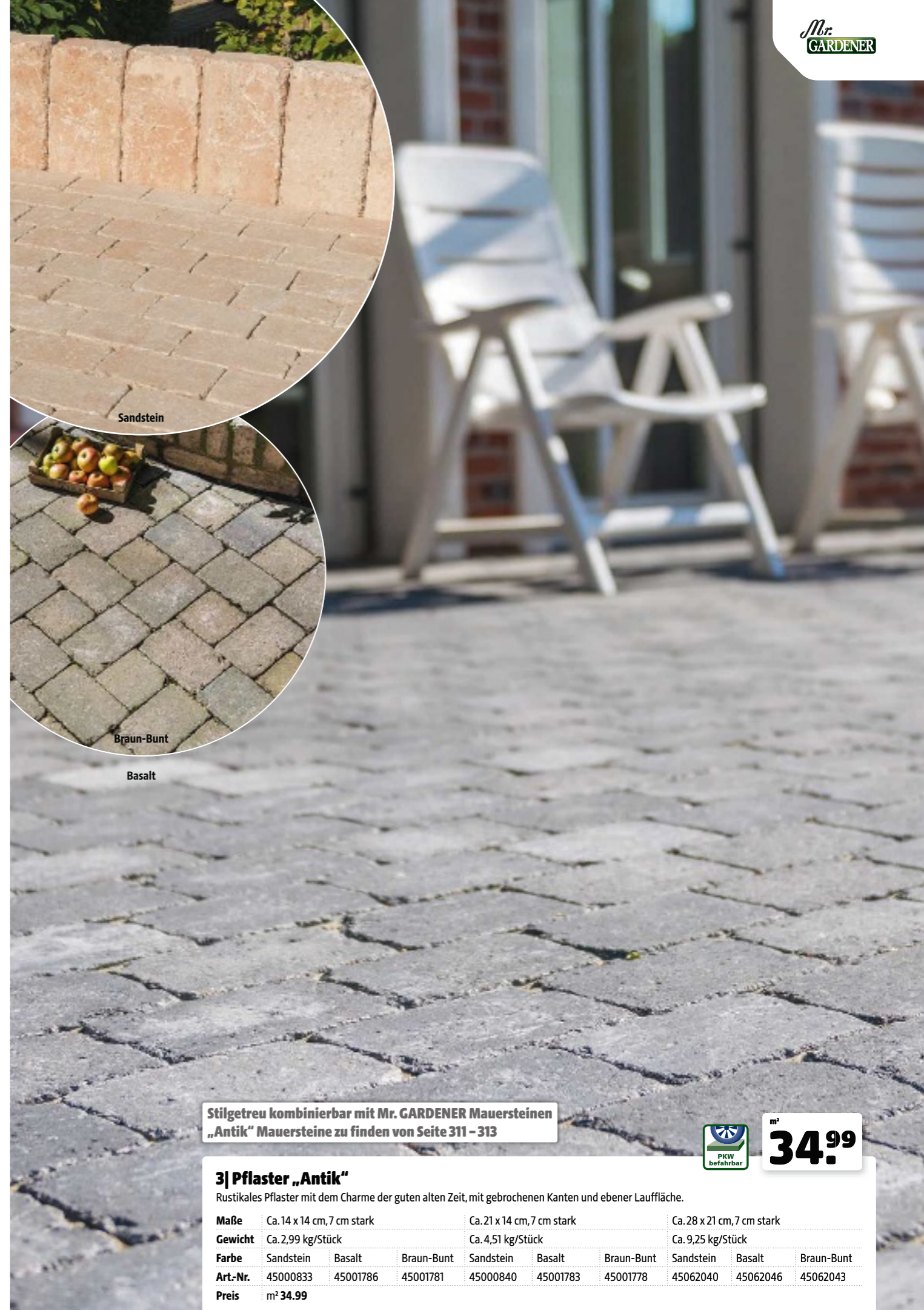

Stilgetreu kombinierbar mit Mr. GARDENER Mauersteinen „Antik“ Mauersteine zu finden von Seite 311 - 313

3| Pflaster „Antik“
 Rustikales Pflaster mit dem Charme der guten alten Zeit, mit gebrochenen Kanten und ebener Lauffläche.

Maße	Ca. 14 x 14 cm, 7 cm stark	Ca. 21 x 14 cm, 7 cm stark	Ca. 28 x 21 cm, 7 cm stark
Gewicht	Ca. 2,99 kg/Stück	Ca. 4,51 kg/Stück	Ca. 9,25 kg/Stück
Farbe	Sandstein	Basalt	Braun-Bunt
Art.-Nr.	45000833	45001786	45001781
Preis	m ² 34,99 €		

Imprägniert | PKW befahrbar



2| Mehrformat-Pflaster „Catavi“
 Nostalgisches Flair durch abgerundete Kanten, hohe Farbbeständigkeit. Vier Steinformate je Verlegeeinheit. **Abgabe nur lagenweise als Verlegeeinheit möglich.**

Maße	Ca. 124 x 84 cm, 6 cm stark (entspricht 1,04 m ²)		
Gewicht	Ca. 133 kg/Lage		
Farbe	Muschelkalk	Weiß-Schwarz	
Art.-Nr.	45001621	45001675	
Preis	m ² 32,99 €		

Eine Lage enthält folgende Formate:
 11 Stück ▶ ca. 21 x 14 cm
 13 Stück ▶ ca. 17,5 x 14 cm
 13 Stück ▶ ca. 14 x 14 cm
 9 Stück ▶ ca. 14 x 10,5 cm

Imprägniert | PKW befahrbar

1| Mehrformat-Pflaster „Loreto“
 Groß-/mehrfarbiges Pflaster mit Verschiebesicherung. 5 Formate für unterschiedliche, kreative Verlegemuster in Hell-dunkel-Kombination, hohe Farbbeständigkeit. Abgabe nur lagenweise als Verlegeeinheit möglich.

Eine Lage enthält folgende Formate:
 7 Stück ▶ ca. 30 x 20 cm
 7 Stück ▶ ca. 20 x 20 cm
 10 Stück ▶ ca. 20 x 10 cm

Maße	Ca. 118 x 78 cm, 6 cm stark (entspricht 0,92 m ²)			
Gewicht	Ca. 116,7 kg/Lage			
Farbe	Sandstein	Quarzit	Muschelkalk	Weiß-Schwarz
Art-Nr.	45057684	45057701	45684106	45684107
Preis	m ² 44,99 €			

PKW befahrbar | Imprägniert

2| Verschiebesicheres Pflaster „Parla“
 Belastbarer Pflasterstein mit festem Halt dank 11 Fixierungselementen an den Seiten. Gewichtsersparnis vereinfacht Verlegung nach DIN 1338.

Maße	Ca. 20 x 15 cm, 5 cm stark		
Gewicht	Ca. 3,13 kg/m ²		
Farbe	Muschelkalk	Weiß-Schwarz	
Art-Nr.	45684108	45684109	
Preis	m ² 29,99 €		

PKW befahrbar | Imprägniert

Trittsteine

NEUE WEGE FÜR DEINEN GARTEN

3| Trittplatte
 Langlebig und wetterbeständig. Aus Beton gefertigt, unbehandelt.

Maße	Ca. 48 x 36 cm, 3 cm stark		
Farbe	Muschelkalk	Greige	Anthrazit
Art-Nr.	45770283	45770285	45770280
Preis	Stück 8,49 €		

NEU

4

4| Trittstein „Sandstein“
 Sandstein, Oberfläche gespalten, Unterseite maschinell kalibriert. Ca. Ø 30 cm, 2,5 cm stark, ca. 5 kg/Stück. Art-Nr. 45772059

Stück 4,99 €

5

5| Trittstein „Kalkstein“
 Kalkstein, Oberfläche gespalten, Unterseite maschinell kalibriert. Ca. Ø 30 cm, 2,5 cm stark, ca. 6 kg/Stück. Art-Nr. 45772047

Stück 5,99 €

6

6| Polygonaler Trittstein „Black Beauty“
 Naturstein, Oberfläche gespalten, Unterseite maschinell kalibriert. Ca. 50 x 35 cm, 2,5 cm stark, ca. 12 kg/Stück. Art-Nr. 45772053

Stück 7,99 €

1| Rasenbord

Maße Ca. 100 x 20 cm, 7 cm stark
Gewicht Ca. 31,63 kg/Stück
Art.-Nr. 45772054
Preis Stück 16,99 €



2| Pflasterstein

Maße Ca. 10 x 10 cm, 7-9 cm stark
Gewicht Ca. 2,11 kg/Stück
Art.-Nr. 45772052
Preis Stück 0,89 € (m² 89,- €)

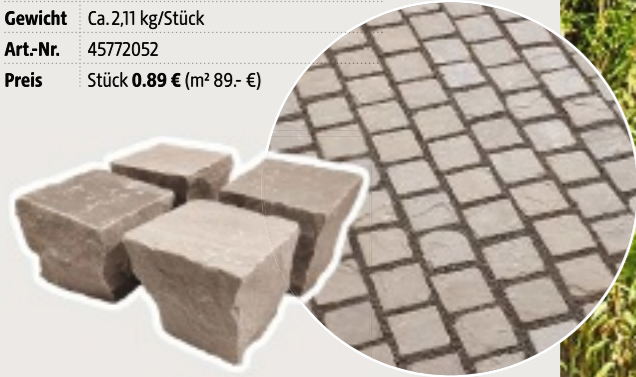

3| Mauerstein

Maße Ca. 40 x 20 cm, 10 cm stark
Gewicht Ca. 21,1 kg/Stück
Art.-Nr. 45772057
Preis Stück 8,99 € (m² 224,75 €)



4| Terrassenplatten

Maße Ca. 30 x 30 cm, 2,5 cm stark	Ca. 60 x 30 cm, 2,5 cm stark
Gewicht Ca. 5,25 kg/Stück	Ca. 11,10 kg/Stück
Art.-Nr. 45772051	45772061
Preis Stück 3,79 € (m ² 42,11 €)	Stück 7,49 € (m ² 41,61 €)



1 - 6| Naturstein-Serie „Kandla Grey“

Frostbeständiger Hartsandstein aus Indien, moderne und ruhige Optik, maschinell kalibriert, einfache Reinigung, stilvolle hell- und dunkelgraue Nuancierungen.

NEU
gilt für alle Artikel

5| Palisade

Maße Ca. 25 x 10 cm, 5-7 cm stark
Gewicht Ca. 4,15 kg/Stück
Art.-Nr. 45772048
Preis Stück 4,29 € (lfdm 42,90 €)

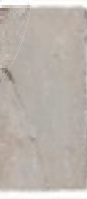

6| Trittplatte

Maße Ca. Ø 30 cm, 2,5 cm stark
Gewicht Ca. 4,17 kg/Stück
Art.-Nr. 45772060
Preis Stück 4,99 €



Alles, was Du über Natursteine wissen musst

Natursteine sind ein beliebtes Material im Bauwesen und in der Gartengestaltung, da sie eine Reihe von besonderen Eigenschaften und Vorteilen bieten:

- **Einzigartigkeit:** Jeder Naturstein ist ein Unikat. Die natürliche Maserung, Farbe und Textur variieren von Stein zu Stein, was jedem Projekt eine individuelle Note verleiht.
- **Langlebigkeit:** Natursteine sind extrem haltbar und widerstandsfähig gegen Witterungseinflüsse, Abnutzung und mechanische Belastungen. Sie sind ideal für den Einsatz im Außenbereich.
- **Vielseitigkeit:** Natursteine können in einer Vielzahl von Anwendungen eingesetzt werden, von Terrassenbelägen und Pflastern bis hin zu Mauern, Palisaden oder Einfassungen.
- **Nachhaltigkeit:** Natursteine sind ein umweltfreundliches Material, da sie direkt aus der Natur gewonnen werden, keine schädlichen Chemikalien enthalten und eine hohe Lebensdauer haben.

Diese und weitere Informationen erhältst Du auf hagebau.at

Mit dem QR-Code geht's direkt zum Suchergebnis für Natursteine:





1| Mähkante Trapez

Verlegung mit abwechselnd gedrehten Steinen ergibt geraden Kantenverlauf, auch Bögen können ohne Zuschnitt gelegt werden. Muschelkalk, ca. 24 x 12 cm, 4 cm stark, ca. 2,31 kg/Stück. Art.-Nr. 45770277

NEU
Stück **1,29**
lfdm 5,38 €



2| Mähroboter-Kantenstein

Verlegung im Nut-und-Feder-System, Verdrehen innerhalb der Verbundkehle ermöglicht Verlegung in Bogen, mit umlaufender Fase.

Maße	Ca. 15 x 24 cm, 4 cm stark	
Gewicht	Ca. 3,1 kg/Stück	
Farbe	Anthrazit	Muschelkalk
Art.-Nr.	45392679	45467456
Preis	Stück 1,79 € (lfdm 11,93 €)	Stück 1,99 € (lfdm 13,27 €)



3| Blockstufe „Loreta“

Geflammte Oberfläche, mit umlaufender Fase. Basis-Schutz der Oberfläche durch lösemittelfreie Imprägnierung.

Maße	Ca. 100 x 35 cm, 15 cm stark		
Gewicht	Ca. 110 kg/Stück		
Farbe	Quarzit	Muschelkalk	Sandstein
Art.-Nr.	45059266	45059267	45392673
Preis	Stück 94,99 €		

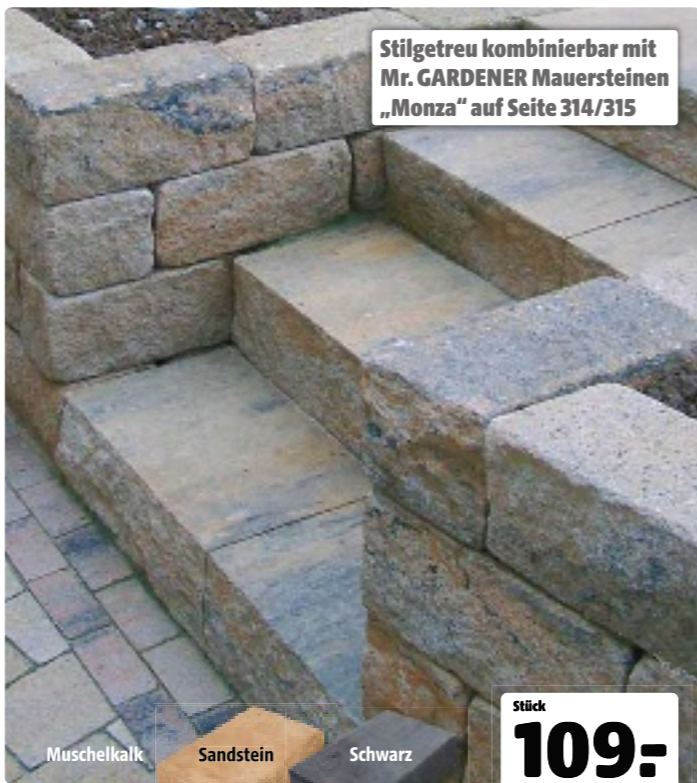

4| Blockstufe „Monza“

Steigung mit gebrochener Oberfläche, Auftritt und Seitenflächen glatt. Passend zu den gleichnamigen Mauersteinen.

Maße	Ca. 50 x 34,5 cm, 15 cm stark		
Gewicht	Ca. 60 kg/Stück		
Farbe	Sandstein	Muschelkalk	Schwarz
Art.-Nr.	45066786	45068056	45069094
Preis	Stück 109,- € (lfdm 218,- €)		



6| Palisade „Loreta“

Flache Palisade, auch als Randabschluss oder Beeteinfassung einsetzbar. Imprägnierte Oberfläche, hohe Farbbeständigkeit.

Maße	Ca. 15 x 4,5 cm, 30 cm hoch	
Gewicht	Ca. 4,32 kg/Stück	
Farbe	Muschelkalk	Quarzit
Art.-Nr.	45138795	45145111
Preis	Stück 3,19 € (lfdm 21,27 €)	

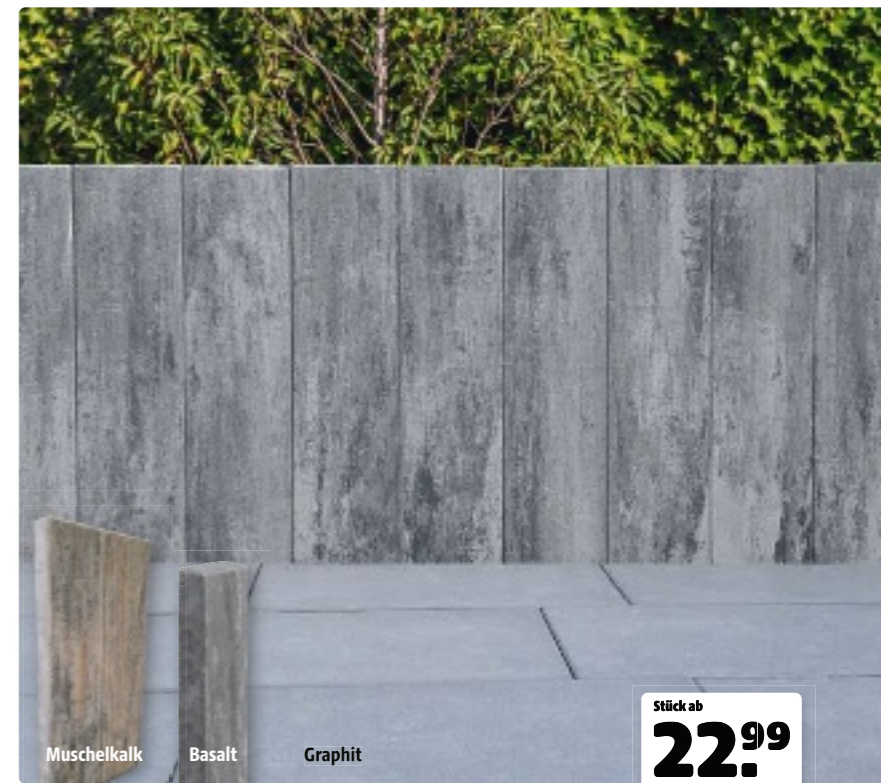

7| Palisade „Nombela“

Moderne, gradlinige Palisade mit nancierter Farbgebung. Als Palisade und als Mauer einsetzbar.

Maße	Ca. 12,5 x 12,5 cm, 80 cm hoch	Ca. 25 x 8 cm, 100 cm hoch
Gewicht	Ca. 27 kg/Stück	Ca. 43,8 kg/Stück
Farbe	Muschelkalk Basalt	Muschelkalk Graphit
Art.-Nr.	45397176 45397182	45467376 45467382
Preis	Stück 22,99 € (lfdm 183,92 €)	Stück 34,99 € (lfdm 139,96 €)



Muschelkalk

NEU



Stück ab
5.49
m² 137.25 €

1| Mauerstein „Barbacena“

Steinformen mit 1-seitiger, individueller, gewellter Struktur, abwechslungsreiches Fugenbild, lösemittelfreie Beschichtung zum Basisschutz der Oberfläche, hohe Farbbeständigkeit.

Maße	Ca. 40 x 20 cm, 10 cm stark	Ca. 40 x 20 cm, 20 cm stark
Gewicht	Ca. 17,4 kg/Stück	Ca. 34,7 kg/Stück
Farbe	Muschelkalk	Basalt
Art-Nr.	45770273	45471175
Preis	Stück 5.49 € (m² 137.25 €)	Stück 8.49 € (m² 212.25 €)
		Stück 10.99 € (m² 137.38 €)
		Stück 16.99 € (m² 212.38 €)



Basalt



Terracotta



Stück ab
4.49
m² 143.68 €

2| Mauerstein „Prades“

Dreiseitig gebrochen und gestrahlt, im Hochformat auch als Palisade einsetzbar, filigranes Mauerbild.

Maße	Ca. 25 x 12,5 cm, 12,5 cm stark	Ca. 37,5 x 12,5 cm, 12,5 cm stark
Gewicht	Ca. 7,46 kg/Stück	Ca. 12,3 kg/Stück
Farbe	Schwarz	Terracotta
Art-Nr.	45145103	45145098
Preis	Stück 4.49 € (m² 143.68)	Stück 6.29 € (m² 134.19)
		Stück 10.99 € (m² 137.38)
		Stück 16.99 € (m² 212.38)



Schwarz



Sandstein

Stilgetreu kombinierbar mit Mr. GARDENER Pflaster „Antik“ auf Seite 303

Stück
3.19
m² 162.76 €

3| Mauerstein „Antik“

Zum Aufbau von Mauern und Einfassungen, ringsum gebrochene Kanten, glatte Flächen.

Maße	Ca. 28 x 21 cm, 7 cm stark
Gewicht	Ca. 9,25 kg/Stück
Farbe	Sandstein
Art-Nr.	45001962
Preis	Stück 3.19 € (m² 162.76 €)
	Basalt
	Braun-Bunt
	45001532
	45001536



Basalt



Braun-Bunt



1| Mauerstein „Antik Medium“

Vielseitiger rustikaler Mauerstein mit ringsum gebrochenen Kanten und glatter Fläche. Rechteckformat lässt sich in drei Ausrichtungen verbauen. Für Beeteinfassungen, Hochbeete oder als Mauer einsetzbar.

Maße Ca. 30 x 15 cm, 12,5 cm hoch

Gewicht Ca. 11,5 kg/Stück

Farbe Braun-Bunt Basalt

Art.-Nr. 45684099 45684098

Preis Stück 4.79 € (m² 127.73 €)



Stück
4.79
m² 127.73 €



Stilgetreu kombinierbar mit Mr. GARDENER Pflaster „Antik“ auf Seite 303

2| Mauerstein „Antik Maxi“

Kanten gebrochen, Oberfläche glatt. Großformat für effiziente Verarbeitung und schnelle Montage. Als Mauerstein oder Palisade einsetzbar. Verschiedene Formate

Maße Ca. 42 x 21 cm, 14 cm hoch

Gewicht Ca. 27,5 kg/Stück

Farbe Basalt Sandstein Braun-Bunt Muschelkalk Grau Basalt Sandstein Braun-Bunt Muschelkalk Grau

Art.-Nr. 45001958 45001954 45001960 45391327 45467353 45001959 45001957 45001961 45384311 45471165

Preis Stück 5.29 € (m² 134.95 €) Stück 6.49 € (m² 110.37 €) Stück 6.79 € (m² 115.48 €)



Stück ab
5.29
m² 134.95 €



Sandstein

Quarzit

Muschelkalk



Stück ab
3.69
m² 184.50 €

1| Mauerstein „Monza“

3-seitig gebrochen, gestrahlte Oberseite zur besseren Verarbeitung, lösungsmittelfreie Beschichtung, farbeständig, schmutz- und wasserabweisend. Montage einfach mit Kleber, keine extra End- oder Abdecksteine nötig. Auch als Palisade verwendbar.

Maße	Ca. 20 x 10 cm, 10 cm stark					Ca. 30 x 10 cm, 10 cm stark					Ca. 40 x 10 cm, 10 cm stark,				
	Sandstein	Muschelkalk	Quarzit	Weiß-Schwarz	Granit	Sandstein	Muschelkalk	Quarzit	Weiß-Schwarz	Granit	Sandstein	Muschelkalk	Quarzit	Weiß-Schwarz	Granit
Gewicht	Ca. 4,15 kg/Stück					Ca. 6,64 kg/Stück					Ca. 8,17 kg/Stück				
Art-Nr.	45001528	45001519	45002435	45467419	45578818	45001526	45001765	45002437	45467424	45578817	45002425	45002426	45002438	45467430	45578816
Preis	Stück 3.69 € (m² 184.50 €)					Stück 3.79 € (m² 189.50 €)					Stück 3.99 € (m² 133.- €)				
						Stück 4.49 € (m² 149.67 €)					Stück 5.99 € (m² 149.75 €)				

Weiß-Schwarz Granit



Muschelkalk

Sandstein



Stück ab
4.49
m² 143.68 €

2| Mauerstein „Monza Maxi“

3-seitig gebrochen, gestrahlte Oberseite, lösungsmittelfreie Beschichtung lässt Schmutz und Wassertropfen abperlen. Hohe Farbeständigkeit. Keine speziellen Abdeck- oder Endsteine notwendig. Filigranes Mauerbild. Auch als Palisade verwendbar.

Maße	Ca. 25 x 12,5 cm, 12,5 cm stark		Ca. 37,5 x 12,5 cm, 12,5 cm stark	
	Muschelkalk	Sandstein	Muschelkalk	Sandstein
Gewicht	Ca. 7,46 kg/Stück		Ca. 13 kg/Stück	
Art-Nr.	45061443	45061433	45061422	45059264
Preis	Stück 4.49 € m² (143.68 €)		Stück 6.79 € (m² 144.85 €)	



Schwarz-Granit

Muschelkalk

Weiß-Schwarz Sandstein



Stück ab
6.29
m² 239.62 €

3| Mauerstein „Monza Grande“

3-seitig gebrochen, gestrahlte Oberseite, lösungsmittelfreie Beschichtung, hohe Farbeständigkeit. Keine extra End- oder Abdecksteine nötig.

Maße	Ca. 21 x 21 cm, 12,5 cm stark				Ca. 42 x 21 cm, 12,5 cm stark			
	Schwarz-Granit	Sandstein	Muschelkalk	Weiß-Schwarz	Schwarz-Granit	Sandstein	Muschelkalk	Weiß-Schwarz
Gewicht	Ca. 12,5 kg/Stück				Ca. 25,08 kg/Stück			
Art-Nr.	45223155	45223156	45220720	45391331	45223157	45221582	45221577	45391329
Preis	Stück 6.29 € (m² 239.62 €)				Stück 12.49 € (m² 237.90 €)			



Muschelkalk

Stück
2,99
m² 149.50 €

1| Trapezmauer „Arezzo“

Verlegung gradlinig, in geschwungener Linie oder bogenförmig möglich. Verschiedene Farben. Pro Lage sind 2 Halbsteine enthalten.

Maße	Ca. 23/17 x 21,5 cm, 10 cm stark		
Gewicht	Ca. 8,7 kg/Stück		
Farbe	Terracotta	Basalt	Muschelkalk
Art.-Nr.	45001952	45001950	45299476
Preis	Stück 2.99 € (m ² 149.50 €)		



Stück
279,-

3| Kräuterspirale „Arezzo“

Bausatz mit 96 Mauersteinen, inkl. Aufbauplan. Verschiedene Farben. Ohne Bepflanzung.

Maße	Ca. 200 x 140 cm	
Gewicht	Ca. 786 kg Gesamtgewicht	
Farbe	Terracotta	Basalt
Art.-Nr.	45002423	45002420
Preis	Stück 279,- €	



Basalt

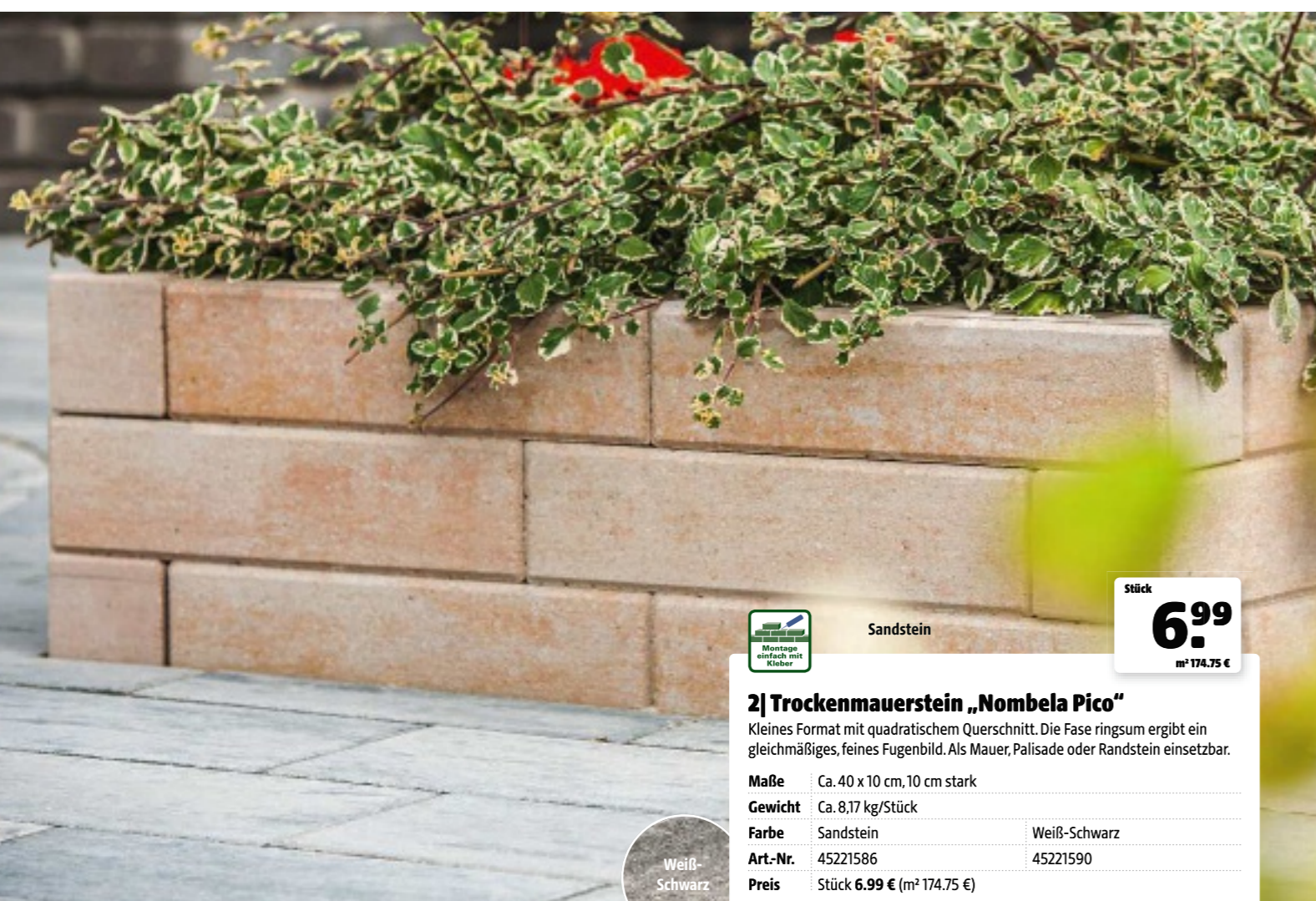

Sandstein

Stück
6,99
m² 174.75 €

2| Trockenmauerstein „Nombela Pico“

Kleines Format mit quadratischem Querschnitt. Die Fuge ringsum ergibt ein gleichmäßiges, feines Fugenbild. Als Mauer, Palisade oder Randstein einsetzbar.

Maße	Ca. 40 x 10 cm, 10 cm stark	
Gewicht	Ca. 8,17 kg/Stück	
Farbe	Sandstein	Weiß-Schwarz
Art.-Nr.	45221586	45221590
Preis	Stück 6.99 € (m ² 174.75 €)	



Stück
529,-

4| Hochbeet „Arezzo“

Hochbeet aus vier Arezzo-Kreisen. Bausatz bestehend aus Mauersteinen und Aufbauplan. Montage der Steine einfach mit Kleber. Ohne Bepflanzung.

Maße	Ca. 260 x 206 cm	
Gewicht	Ca. 1536 kg Gesamtgewicht	
Farbe	Terracotta	Basalt
Art.-Nr.	45058490	45058486
Preis	Stück 529,- €	

Terracotta



Gestalten mit Steinen

VIELFALT FÜR DEINE KREATIVITÄT

25 kg
4.49
kg 0.18 €

1| Streu- und Bausplitt
Körnung ca. 2 – 5 mm, 25 kg, Art.-Nr. 45307778



20 kg
9.99
kg 0.40 €

11| Taunusquarz
Verschiedene Körnungen, 25 kg.
Ca. 8 – 16 mm, Art.-Nr. 887498, 9.99 € (kg 0.40 €)
Ca. 16 – 32 mm, Art.-Nr. 887732, 9.99 € (kg 0.40 €)



15 kg
7.99
kg 0.53 €

12| Splitt „Rosario“
Körnung ca. 14 – 20 mm, 15 kg, Art.-Nr. 45397487



25 kg
5.99
kg 0.24 €

2| Basaltsplitt
Verschiedene Körnungen, 25 kg.
Ca. 1 – 3 mm, Art.-Nr. 891520, 5.99 € (kg 0.24 €)
Ca. 2 – 5 mm, Art.-Nr. 891522, 5.99 € (kg 0.24 €)
Ca. 8 – 12 mm, Art.-Nr. 891556, 5.99 € (kg 0.24 €)



20 L ab
5.99
L 0.30 €

3| Lavamulch
Mineralischer Rindenmulchersatz, Körnung ca. 8 – 16 mm, 20 L.
Rotbraun, Art.-Nr. 888187, 5.99 € (L 0.30 €)
Schwarzgrau, Art.-Nr. 888071, 7.99 € (L 0.40 €)



15 kg
7.49
kg 0.50 €

4| Splitt „Ice Blue“
Verschiedene Körnungen, 15 kg.
Ca. 8 – 16 mm, Art.-Nr. 45058862, 7.49 € (kg 0.50 €)
Ca. 16 – 32 mm, Art.-Nr. 45299485, 7.49 € (kg 0.50 €)



15 kg
7.99
kg 0.53 €

13| Splitt „Cappuccino“
Körnung ca. 8 – 16 mm, 15 kg, Art.-Nr. 45061660



15 kg
11.99
kg 0.80 €

14| Splitt „Arctic Green“
Körnung ca. 8 – 16 mm, 15 kg, Art.-Nr. 45061663



25 kg ab
5.49
kg 0.22 €

5| Rheinkies
Verschiedene Körnungen, 25 kg.
Ca. 8 – 16 mm, Art.-Nr. 885031, 5.49 € (kg 0.22 €)
Ca. 20 – 40 mm, Art.-Nr. 885033, 5.49 € (kg 0.22 €)
Ca. 40 – 80 mm, Art.-Nr. 885034, 5.49 € (kg 0.22 €)
Ca. 50 – 150 mm, Art.-Nr. 45304374, 6.99 € (kg 0.28 €)



25 kg
6.99
kg 0.28 €

6| Quarzkies
Verschiedene Körnungen, 25 kg.
Ca. 2 – 5 mm, Art.-Nr. 45308981, 6.99 € (kg 0.28 €)
Ca. 6 – 8 mm, Art.-Nr. 45308980, 6.99 € (kg 0.28 €)
Ca. 8 – 12 mm, Art.-Nr. 45308978, 6.99 € (kg 0.28 €)
Ca. 20 – 40 mm, Art.-Nr. 45308979, 6.99 € (kg 0.28 €)
Ca. 30 – 70 mm, Art.-Nr. 45308982, 6.99 € (kg 0.28 €)



25 kg
7.49
kg 0.30 €

7| Marmorsplitt
Körnung ca. 9 – 12 mm, 25 kg, Art.-Nr. 885035



15 kg
7.49
kg 0.50 €

15| Splitt „Mokka“
Körnung ca. 16 – 32 mm, 15 kg, Art.-Nr. 45306320



15 kg
7.99
kg 0.53 €

16| Splitt „Canadian Slate“
Körnung ca. 15 – 30 mm, 15 kg.
Violett, Art.-Nr. 45061664, 7.99 € (kg 0.53 €)
Grün, Art.-Nr. 45061665, 7.99 € (kg 0.53 €)



25 kg
8.99
kg 0.36 €

8| Granitsplitt
Körnung ca. 8 – 16 mm, 25 kg.
Grau, Art.-Nr. 891498, 8.99 € (kg 0.36 €)
Rot, Art.-Nr. 891559, 8.99 € (kg 0.36 €)



20 L
8.99
L 0.45 €

9| Ziegelgranulat
Körnung ca. 4 – 20 mm, 20 L, Art.-Nr. 45467178



25 kg
9.99
kg 0.40 €

10| Ardennensplitt
Grau, Körnung ca. 8 – 16 mm, 25 kg, Art.-Nr. 887055



25 kg
9.99
kg 0.40 €

17| Splitt „Yellow Sun“
Verschiedene Körnungen, 25 kg.
Ca. 8 – 16 mm, Art.-Nr. 886832, 9.99 € (kg 0.40 €)
Ca. 16 – 32 mm, Art.-Nr. 45299481, 9.99 € (kg 0.40 €)



25 kg
9.99
kg 0.40 €

18| Naturstein „Nero Imperial“
Körnung ca. 30 – 60 mm, 25 kg, Art.-Nr. 887060





25 kg
10⁹⁹
kg 0.44 €

1| Marmorkies

Verschiedene Körnungen ab ca. 8 – 16 mm, 25 kg, Art.-Nr. 885026



25 kg
9⁹⁹
kg 0.40 €

2| Gartensplitt

Körnung ca. 8 – 16 mm, 25 kg, Art.-Nr. 888848



25 kg
9⁹⁹
kg 0.40 €

3| Ardennensplitt

Körnung ca. 8 – 16 mm, 25 kg, Art.-Nr. 887055



15 kg
7.49
kg 0.50 €

4| Splitt „Rouge“

Körnung ca. 8 – 16 mm, 15 kg, Art.-Nr. 45304414



25 kg
11.99
kg 0.48 €

5| Porphyrsplitt

Körnung ca. 8 – 16 mm, 25 kg, Art.-Nr. 886829



25 kg
12.99
kg 0.52 €

6| Splitt „Vanilla“

Körnung ca. 8 – 16 mm, 25 kg, Art.-Nr. 891562



25 kg
9⁹⁹
kg 0.40 €

7| Terrasplitt

Körnung ca. 8 – 16 mm, 25 kg, Art.-Nr. 885032



25 kg
14.99
kg 0.60 €

8| Splitt „Mont Blanc“

Körnung ca. 8 – 16 mm, 25 kg, Art.-Nr. 888821

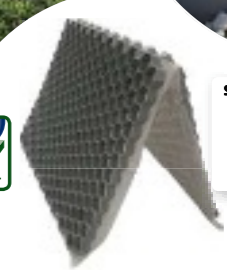

Stück
15⁹⁹
m² 17.38 €



9| Kiesbefestigungsmatte

Wabenmatte mit Geotextil zur Stabilisierung von Kies und Splitt, hergestellt aus recycelten Rohstoffen. Gut geeignet z. B. für private PKW-Stellplätze, Gartenwege oder Terrassen. Buchformat, zusammengeklappt ca. 78,7 x 58,2 cm, 5,2 cm stark, aufgeklappt ca. 116,4 x 78,7 cm, 2,6 cm stark. Grau, Art.-Nr. 45693969

100% wasserdurchlässig

Sichere Basis für Gartenmöbel

Weniger Unkraut, keine Löcher, Spurrillen, Pfützen und Verwerfungen

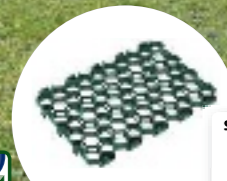

Stück
5⁹⁹
m² 27.18 €

10| Recycling-Rasengitter

Ausgestattet mit Anti-Rutsch-Noppen auf der Oberseite und mit Bodenanker an der Unterseite für einen festen Halt im Untergrund. Aus 100 % recyceltem Kunststoffmüll. Ca. 56 x 38 cm, 3,2 cm stark. Art.-Nr. 45468178



25 kg
6⁹⁹
kg 0.28 €

11| Rasensand

Zur Rasenbelüftung und Bodenauflockerung bei Staunässe, schweren und verdichteten Böden, ca. 0,1 – 1,2 mm. 25 kg, Art.-Nr. 45306778

25 kg
6⁹⁹
kg 0.27 €

12| Rasensand

Quarzsand, beige, Rundkorn. Für einen gesunden, saftig grünen Rasen. Belüftet den Rasen und fördert die Wasser-, Stickstoff- und Nährstoffaufnahme, streuwagentauglich, natürlich, frostbeständig, kalkfrei. Ca. 0,06 – 2 mm. 25 kg, Art.-Nr. 579040



Stück
22,99

1| Gabione „Leonardo“

Zink-Aluminium verzinkt, Stahldraht, Maschenweite ca. 2,5 x 10 cm. Empfohlene Steinkörnung ca. 2,5 – 9 cm, Steinbedarf ca. 25 kg. Ca. B 60 x T 10 x H 30 cm, oval. Ohne Befüllung. Art.-Nr. 894687



Stück
49,99

2| Steinkorb

Einfacher Aufbau durch Steckverbindungen. Zink-Aluminium verzinkt, Maschenweite ca. 10 x 10 cm. Empfohlene Steinkörnung ca. 2,5 – 6 cm, Steinbedarf ca. 400 kg. Ca. B 100 x T 50 x H 50 cm. Ohne Befüllung. Art.-Nr. 190173



Stück
99,99

3| Gabionenbank

Bausatz. Zink-Aluminium verzinkt, Maschenweite ca. 5 x 10 cm. Sitzfläche aus stabilem und hochwertigem Douglasienholz. Empfohlene Steinkörnung ab ca. 5 cm. Steinbedarf ca. 190 kg. Ca. B 100 x T 30 x H 46 cm. Ohne Befüllung. Art.-Nr. 396260



Stück
299,-

4| Mährobotergarage mit Pflanzschale

Bausatz. Zink-Aluminium verzinkt, Stahldraht 4/3 mm, Maschenweite ca. 2,5 x 10 cm. Empfohlene Steinkörnung ca. 2,5 – 6 cm, Steinbedarf ca. 175 kg. Ca. B 85 x T 95 x H 53 cm. Ohne Befüllung. Art.-Nr. 45315352

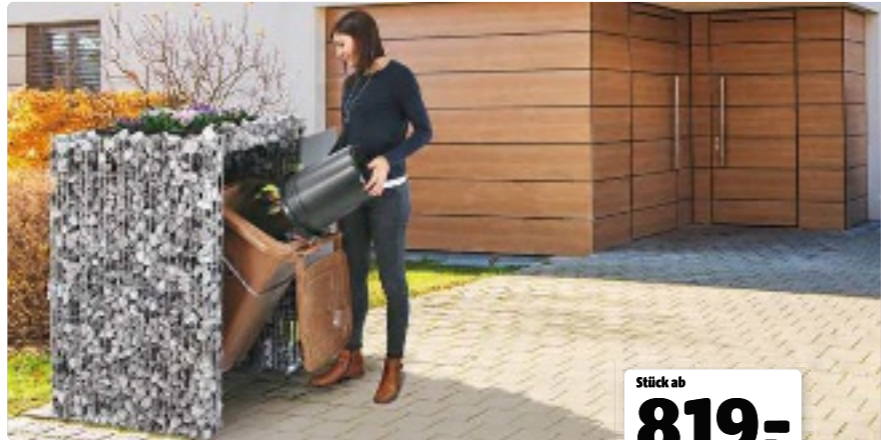

Stück ab
819,-

5| Gabionen-Mülltonnenbox

Zink-Aluminium verzinkt, Maschenweite ca. 3,3 x 15 cm, integrierte Tür aus anthrazitfarbenem HPL und Pflanzschale aus schwarzem Kunststoff. Empfohlene Steinkörnung ab ca. 3,2 cm. Ohne Befüllung.

Mülltonnenbox 120,

ca. B 80,5 x T 83,5 x H 123 cm, Pflanzschale ca. B 60 x T 60 x H 10 cm, Steinbedarf ca. 514 kg, Art.-Nr. 45386099, **819,- €**

Mülltonnenbox 240, ca. B 91,5 x T 93 x H 138 cm, Pflanzschale ca. B 70 x T 70 x H 10 cm, Steinbedarf ca. 657 kg, Art.-Nr. 45386106, **889,- €**



Stück
69,99

6| Hochbeet

Bausatz. Einfacher Aufbau durch Steckverbindungen. Mit Trennfolie. Zink-Aluminium verzinkt, Maschenweite ca. 2,5 x 10 cm. Empfohlene Steinkörnung ca. 2,5 – 6 cm, Steinbedarf ca. 165 kg. Hochbeet durch mehrere Gitterüberlappungen im Ø verkleinerbar. Ca. Ø 92/72, H 40 cm. Ohne Befüllung. Art.-Nr. 190161



Stück
74,99

7| Mauergitter für geschwungene Mauern

Bausatz. Zink-Aluminium verzinkt, Maschenweite ca. 2,5 x 10 cm, Länge variabel/unbegrenzt. Empfohlene Steinkörnung ca. 2,5 – 6 cm, max. Steinbedarf ca. 150 kg. Gitter vor Befüllen ca. 10 cm versenken/eingraben/fixieren. Ohne Befüllung. Ca. L max. 232 x B 10 x H 40 cm. Art.-Nr. 190169



Stück ab
159,-

8| Kräuterspirale

Bausatz. Zink-Aluminium verzinkt mit 5 Jahren Garantie. Maschenweite ca. 2,5 x 10 cm, empfohlene Steinkörnung ca. 2,5 – 6 cm, max. Steinbedarf ca. 180 kg. Einfacher Aufbau durch Steckverbindungen. Mit Trennfolie. Ohne Befüllung. **Ca. Ø 90 x 110 cm, H 60 – 20 cm, stufenförmig abfallend,** Art.-Nr. 346447, **159,- €**
Ca. Ø 150 x 200 cm, H 80 – 20 cm stufenförmig abfallend (o. Abb.), Art.-Nr. 119186, **299,- €**

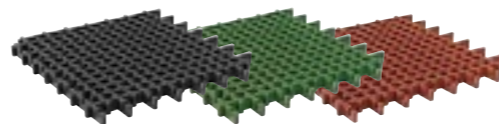

9| Rasengitterplatte

Fallschutz, dauerhaft begrünbar, verhindert ein Abspielen des Oberbodens, für Fallhöhen bis zu 1,5 m zertifiziert. Ca. 100 x 100 cm, 4,5 cm stark. **Schwarz,** Art.-Nr. 45242396, **54,99 €**
Grün, Art.-Nr. 45242394, **54,99 €**
Rotbraun, Art.-Nr. 45242395, **54,99 €**

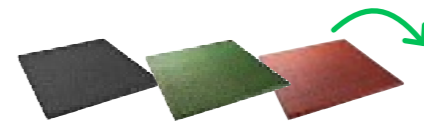

10| Fallschutzmatte

Schnell und einfach verlegbar, dauerhaft elastisch, strapazierfähig, witterungsbeständig, rutschhemmend. Ca. 50 x 50 cm, 2,5 cm stark. **Anthrazit,** Art.-Nr. 45224402, **8,29 €** (m² 33,16 €)
Grün, Art.-Nr. 45224400, **8,29 €** (m² 33,16 €)
Rotbraun, Art.-Nr. 45220759, **8,29 €** (m² 33,16 €)



Stück
8,29
m² 33,16 €



Stück ab
27,99

11| Bordsteinrampe

Aus Gummigranulat für einen nahtlosen und barrierefreien Übergang, z. B. für Hof- oder Garageneinfahrten. Reifenschonend, leicht zu installieren und zu entfernen, frostsicher. Ca. 100 x 25 cm, 4,5 cm stark, Art.-Nr. 45225073, **27,99 €**
XL, ca. 100 x 25 cm, 11 cm stark, Art.-Nr. 45312296, **47,99 €**



Stück
27,99

12| Rammschutz

Verhindert Schäden an Lack, Reifen und Felgen. Rammschutz aus Gummigranulat zum Anschrauben an Garagenwände oder Leitplanken. Einfache Montage. Ca. 100 x 12 cm, 2,5 cm stark. Art.-Nr. 45225075



Stück
34,99

13| Rammschutz

Hochverdichtetes Gummigranulat zum Anbringen an Mauervorsprüngen, Bordsteinen oder Haus- und Garagenecken. Einfache Montage. Verhindert Schäden an Lack, Reifen und Felgen. Ca. 100 x 12 cm, 12 cm stark. Art.-Nr. 45225074



Stück
34,99

14| Beeteinfassung

Sehr formstabil, hoher Gestaltungsspielraum, auch Radien möglich, schneller Einbau auf festen und losen Untergründen, zzgl. Montagerohr. Farbe Schwarz. Ca. 100 x 8 cm, 27,5 cm stark. Art.-Nr. 45603932

Hinweise zur Altgeräte- und Wertstoffrücknahme

Unabhängig von der Entsorgung in einem unserer Standorte können KonsumentInnen ihre Elektro- und Elektronikgeräte oder ihre Gerätebatterien unentgeltlich bei Sammelstellen der Gemeinden oder Gemeindeverbände sowie bei Sammelstellen der Hersteller von Elektro- und Elektronikgeräten oder Gerätebatterien entsorgen. Eine Liste der Sammelstellen und ihre Öffnungszeiten findest Du unter www.elektro-ade.at

Warum müssen Elektro-Altgeräte, Batterien und Akkumulatoren bei einer Sammelstelle abgegeben werden?

Elektro-Altgeräte, Batterien und Akkus enthalten Schadstoffe und wertvolle Ressourcen. Die Sammelstellen geben diese an zertifizierte Entsorgungsfachbetriebe. Bei Elektroaltgeräten prüfen diese zunächst, ob Aufarbeitung und Wiederverwendung der Geräte möglich sind. Im Idealfall lassen sich alte Produkte aufarbeiten. Ist die Wiederverwendung nicht möglich, dann behandeln sie die Altgeräte, entfernen Schadstoffe aus den Geräten und führen wertvolle Ressourcen der Verwertung zu. Dadurch werden die Umwelt und die knapper werdenden Ressourcen geschont.

Aus diesem Grund sind Elektrogeräte, Batterien und Akkus mit folgendem Symbol gekennzeichnet, was besagt, dass diese nach Ende ihrer Nutzungsdauer nicht im Hausmüll entsorgt werden dürfen:



Batterien und Akkus umweltgerecht entsorgen

Batterien und Akkumulatoren (Akkus) enthalten Schadstoffe und Ressourcen. Jeder Verbraucher kann Alt-Batterien und Alt-Akkus an einer zugelassenen Sammelstelle abgeben. Dadurch werden sie einer umwelt- und ressourcenschonenden Verwertung zugeführt. Auf schad-

stoffhaltigen Batterien finden Sie die chemischen Symbole Cd für Cadmium, Hg für Quecksilber und Pb für Blei.

Haushaltsbatterien und -Akkus können in jedem unserer Märkte unentgeltlich und unabhängig von einem Neukauf abgegeben werden. Bitte klebe bei Hochleistungsbatterien (z.B. Handy- und Laptop-Akkus) vor der Abgabe die Pole ab, um Kurzschlüsse zu vermeiden. Gebe defekte Batterien bitte bei den Sammelstellen der Gemeinden und Gemeindeverbände ab.

Elektro-Altgeräte aus privaten Haushalten umweltgerecht entsorgen

Jeder Verbraucher kann Elektro-Altgeräte an einer zugelassenen Sammelstelle der Gemeinden oder Gemeindeverbände sowie den von Herstellern eingerichteten Sammelstellen abgeben. Elektro-Altgeräte werden dort kostenlos angenommen und einer umwelt- und ressourcenschonenden Verwertung zugeführt. Beim Kauf eines neuen Elektro- oder Elektronikgerätes in einem Hagebaumarkt hast Du die Möglichkeit, ein Altgerät der gleichen Geräteart, welches im Wesentlichen die gleichen Funktionen wie das neue Gerät erfüllt, Zug um Zug zurückzugeben. Als Beitrag zur umweltgerechten Entsorgung bitten wir Dich, Batterien und Leuchtmittel vor Abgabe des Elektroaltgeräts zu entfernen (sofern Alt-Batterien und Alt-Akkus leicht entnehmbar und nicht vom Gerät umschlossen sind und das Leuchtmittel ebenfalls leicht entnehmbar ist.). Bitte entsorge diese dann getrennt.

Bitte beachte: Jeder Verbraucher ist für das Löschen von personenbezogenen Daten auf dem Elektro- bzw. Elektronikgerät selbst verantwortlich. **Leuchtmittel, Lampen und Leuchten umweltgerecht entsorgen** Die meisten Lampen/Leuchtmittel (Leuchtstofflampen kompakt und

stabförmig, Energiesparlampen, Entladungslampen und LEDs) enthalten Schadstoffe und Ressourcen und gehören auch zu den Elektrogeräten. Jeder Verbraucher kann diese ebenfalls an einer zugelassenen Sammelstelle abgeben. Dadurch werden sie einer umwelt- und ressourcenschonenden Verwertung zugeführt.

Kompakt-Leuchtstofflampen, Halogen-, Metallampflampen, Leuchtstoffröhren und Neonlampen können geringe Mengen an Quecksilber enthalten. Vermeide bei beschädigten Lampen Hautkontakt! Sammel die Bruchstücke mit einem feuchten Papier oder einem Stück Pappe auf und verpacke die Reste für den Transport zum Wertstoff-/Recyclinghof oder Schadstoffmobil luftdicht, zum Beispiel in einem Glas mit Schraubdeckel. Bitte sauge die Bruchstücke nicht mit dem Staubsauger auf. Lüfte das Zimmer für ca. 30 Minuten.

Glühbirnen und Halogenlampen dürfen in den Hausmüll gegeben werden.

Wenn Du Dir nicht sicher bist, um welchen Lampentyp es sich handelt, gebe diese bitte an einer geeigneten Sammelstelle ab.

Preise und technische Angaben vorbehaltlich eventueller Druckfehler bzw. Irrtümer. Preise ohne Dekorationsmaterial. Bar- und Selbstabholpreise inkl. MwSt. Bei Lieferwierigkeiten behalten wir uns vor, Ersatzartikel oder Nachlieferung anzubieten. Abgabe nur in Hausmüllmengen, solange der Vorrat reicht. Alle Preise in Euro. Medieninhaber und Herausgeber: Hagebau Handelsgesellschaft für Baustoffe mbH & Co. KG Soltau, Niederlassung Österreich, Campus 21, Liebermannstraße A01, 2345 Brunn am Gebirge. Hersteller: Walstead Leykam Druck GmbH & Co. KG, 7201 Neudorf.

MEHR AUSWAHL, MEHR MÖGLICHKEITEN.

Entdecke unser großes Baumarktsortiment – auf hagebau.at, in der App oder lasse Dich persönlich von unseren Mitarbeitern vor Ort beraten.



online auf hagebau.at



in der hagebau App



im Markt vor Ort



Ganz in Deiner Nähe: 46 x in Österreich

WIEN

WIEN
Fetter Baumarkt GesmbH
Sandleitengasse 37, 1160 Wien

NIEDERÖSTERREICH

BERNDORF
Sanotechnik Handelsgesellschaft m.b.H.
Leobersdorfer Straße 48, 2560 Berndorf

GÄNSERNDORF
Fetter Baumarkt GesmbH
Protteser Straße 32, 2230 Gänserndorf

HOLLABRUNN
Fetter Baumarkt GesmbH
Ernest Brosig-Gasse 10, 2020 Hollabrunn

KAMMERN
Fetter Baumarkt GesmbH
Hauptstraße 39, 3493 Kammern

KORNEUBURG
Fetter Baumarkt GesmbH
Laaer Straße Parzelle 252, 2100 Korneuburg

LAA AN DER THAYA
Fetter Baumarkt GesmbH
Stadtplatz 12 - 14, 2136 Laa an der Thaya

MELK
J. Schubert & Söhne KG
Umfahrungsstraße 1, 3390 Melk

MISTELBACH
Fetter Baumarkt GesmbH
Mitschastraße 39, 2130 Mistelbach

PERNITZ
Sanotechnik Handelsgesellschaft m.b.H.
Feldgasse 1, 2763 Pernitz

ROSENAU/SONNTAGBERG
Rinnhofer GmbH
Gewerbepark 7, 3332 Rosenau/Sonntagberg

ST. PÖLTEN
Nadlinger Handelsges.m.b.H.
Engelbert-Laimer-Straße 2, 3100 St. Pölten

ST. PÖLTEN
Nadlinger Handelsges.m.b.H.
Porschestraße 29, 3100 St. Pölten

STOCKERAU
Fetter Baumarkt GesmbH
Horner Straße 100a, 2000 Stockerau

WIESELBURG
J. Schubert & Söhne KG
Wiener Straße 11, 3250 Wieselburg

OBERÖSTERREICH

BAD ISCHL
Johann Eisl GesmbH
Wolfgangstraße 35, 4820 Bad Ischl

MONDSEE
Graspointner GesmbH
Walter-Simmer-Straße 3, 5310 Mondsee

PERG
Tobias Altzinger KG
Feldstraße 8, 4320 Perg

STEYR
Anton Weindl KG
Kaserngasse 2b, 4400 Steyr

TUMELTSHAM
hagebaumarkt Tumeltsham GmbH
Hannesgrub Nord 15, 4911 Tumeltsham

WEYER
Rinnhofer GmbH
Steyrer Straße 11, 3335 Weyer

SALZBURG

ZELL AM SEE
Ebster GesmbH
Flugplatzstraße 1, 5700 Zell am See

TIROL

ASCHAU
Ing. Hans Lang GmbH
Gewerbestraße 11, 6274 Aschau

KUFSTEIN
Schneider Baumarkt GesmbH
Rosenheimer Straße 7, 6330 Kufstein

TELFIS
Hubert Haas, Baumaterialien GmbH & Co KG
Obermarkt 44, 6410 Telfs

ZAMS
Grisseemann GmbH
Hauptstraße 150, 6511 Zams

VORARLBERG

NÜZIDERS
5-Täler Bauhandels-GesmbH
Katils Werkstraße 2, 6714 Nüziders

BURGENLAND

EISENSTADT
Fetter Baumarkt GesmbH
Ruster Straße 151, 7000 Eisenstadt

JENNERSDORF
Niederer GesmbH
Josef Maurer-Gasse 2, 8380 Jennersdorf

STEIERMARK

BIRKFELD
Lieb Markt GesmbH
St.-Georgen-Straße 2, 8190 Birkfeld

DEUTSCHLANDSBERG
Alois Wallner GesmbH
Frauentaler Straße 125, 8530 Deutschlandsberg

EIBISWALD
Alois Wallner GesmbH
Eibiswald 232, 8552 Eibiswald

FELDBACH
Lieb Markt GesmbH
Schillerstraße 58, 8330 Feldbach

FROHNLEITEN
R & R Fachmarkt GmbH
Rabensteinerweg 14, 8130 Frohnleiten

GLEISDORF
Lieb Markt GesmbH
Ludwig-Binder-Straße 14, 8200 Gleisdorf

GRALLA
Lieb Markt GesmbH
Gewerbepark Süd 2, 8431 Gralla

GRAZ
Lieb Markt GesmbH
Weinzöttlstraße 48, 8045 Graz-Nord

JUDENBURG
R & R Fachmarkt GmbH
Burggasse 120, 8750 Judenburg

PASSAIL
R & R Fachmarkt GmbH
Wiedenbergstraße 37, 8162 Passail

PREDING
KSK Baumarkt GmbH
Gewerbepark Ost 4, 8504 Preding

ROSENTAL AN DER KAINACH
Vogl Baumarkt GmbH
Packer Hauptstraße 8,
8582 Rosental an der Kainach

STAINZ
Alois Wallner GesmbH
An der Umfahrungsstraße 4, 8510 Stainz

WEIZ
Lieb Markt GesmbH
Birkfelder Straße 40, 8160 Weiz

KÄRNTEN

FELDKIRCHEN
Egger GmbH
Industriestraße 10, 9560 Feldkirchen

KÖTSCHACH-MAUTHEN
A. Klauss Eisen- u. Baumarkt GmbH
Kötschach 496, 9640 Kötschach-Mauthen

VILLACH LANDSKRON
Mössler Baustoffhandel GesmbH
Mösslerstraße 1, 9523 Villach Landskron



So erreichst Du uns:

hagebau.at
0800 000 191*

* Montag - Freitag: 8 - 20 Uhr, innerhalb Österreichs kostenlos, Mobilfunk kann abweichen.

So findest Du uns:

hagebau.at/
marktfinder



hagebau App kostenlos heruntergeladen.



Bitte sammle Altpapier für das Recycling.

EU Ecolabel : AT/053/005

